

29号水路
 水路取壊し(無筋) L=178.9m / 現場打水路 L=67.9m
 除根取壊し(角筋) N=8基 / 復旧 N=10ヶ所

28号水路
 水路取壊し(無筋) L=96.8m
 28号現場打水路 L=8.1m
 (5ヶ所) 除根取壊し(角筋) N=5ヶ所
 復旧 N=5ヶ所

使用基準点

点名称	X座標	Y座標	標高
UGET-F17-5	61241.708	18725.855	10.583
UGET-F17-6	61174.044	18735.523	10.240

使用KBM

点名称	X座標	Y座標	標高
KBM (E/E7-F1100-1)	61123.850	18676.006	10.118

27号水路中心点

点名称	X座標	Y座標
No.0 (BP)	61291.435	18694.235
No.1	61271.440	18693.789
No.1+1/4.132	61257.311	18693.474
No.2	61251.447	18693.709
No.2+1/4.164	61245.289	18693.956
No.3	61231.429	18694.003
No.3+1/8.516	61212.913	18694.067

28号水路中心点 (南北方向)

点名称	X座標	Y座標
No.0 (BP)	61116.151	18700.691
No.1	61136.149	18700.426
No.2	61156.147	18700.161
No.2+1/8.402	61174.548	18699.917

28号水路中心点 (東西方向)

点名称	X座標	Y座標
No.0 (BP)	61175.377	18693.075
No.0+1/8.028	61174.652	18699.059
No.1	61172.971	18712.929
No.1+1/8.434	61170.754	18731.229

29号水路中心点

点名称	X座標	Y座標
No.0 (BP)	61096.659	18743.989
No.0+1/7.713	61104.263	18742.704
No.1	61116.379	18740.656
No.1+1/4.518	61120.834	18739.904
No.2	61136.099	18737.324
No.3	61155.820	18733.992
No.3+1/5.414	61171.117	18731.407
No.4	61172.425	18731.186
No.4+1/5.295	61175.498	18730.451
No.5	61190.374	18726.896
No.5+1/4.951	61194.951	18725.804
No.6	61214.403	18721.157
No.6+1/4.102	61228.119	18717.881
No.7	61233.968	18717.120
No.8	61253.800	18714.540
No.8+1/5.943	61259.695	18713.773
No.9	61273.633	18711.960
No.9+1/1.234	61284.774	18710.511

工事名	建物0042号 新道地区28号水路外改修工事
図面名	全体平面図
作成年月	
縮尺	S=1:250
図面番号	1/203
会社名	
専業者名	香南市 建設課

道路 32

道路 30

道路 31

28号水路縦断面図

H=1:500
V=1:100

	現況	計画
水路敷高	——	——
右岸水路天端高	----	----
左岸水路天端高	----	----

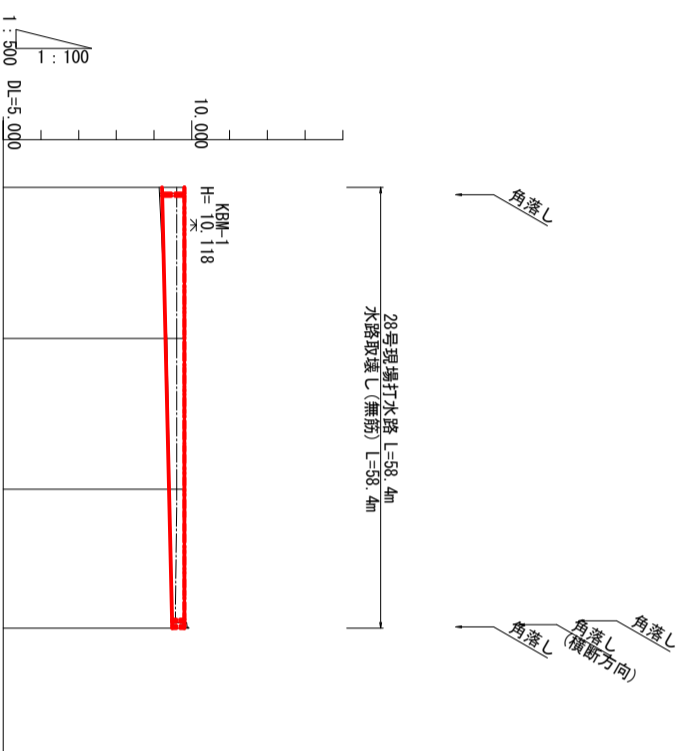

No.	単距離	追加距離	現況		計画	
			水路敷高	左岸水路天端高	右岸水路天端高	水路敷高
No. 0	0.000	0.000	9.134	9.598	9.799	9.210
No. 1	20.000	20.000	9.336	9.600	9.800	9.302
No. 2	20.000	40.000	9.409	9.603	9.824	9.395
No. 2+18.402	18.402	58.402	9.480	9.876	9.920	9.480

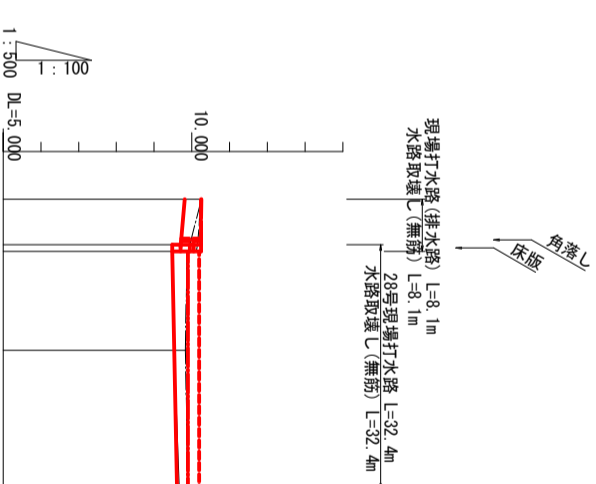

No.	単距離	追加距離	現況		計画	
			水路敷高	左岸水路天端高	右岸水路天端高	水路敷高
No. 0	0.000	0.000	9.815	10.249	10.240	9.815
No. 1	13.108	20.000	9.533	9.829	9.900	9.535
No. 1+18.434	18.434	38.434	9.664	9.893	9.900	9.605

工事名	建築08042号 新道地区28号水路外改修工事		
図面名	28号水路 縦断面図		
年月日			
尺度	V=1:500	図面番号	2/20
会社名			
事業所名	香南市 建設課		

28号水路横断面图-1
S=1:50

No. 0 (1617)

GH=9.349
FH=

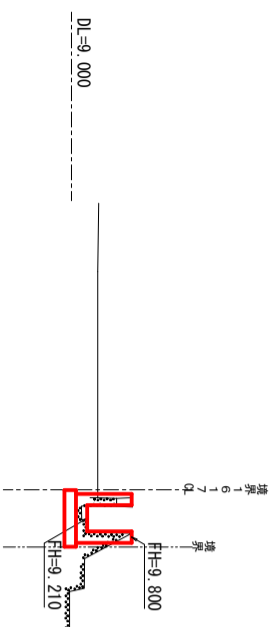

No. 2

GH=9.563
FH=

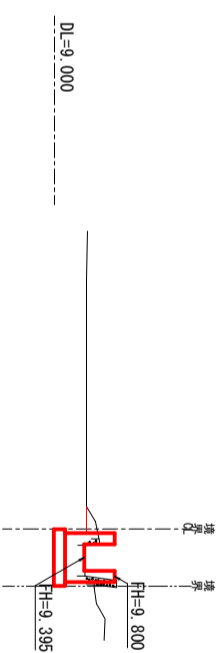

No. 1

GH=9.546
FH=

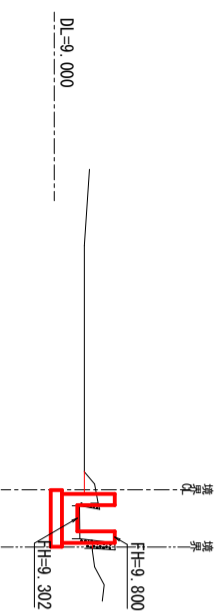

No. 2+18.402 (1721)

GH=9.877
FH=

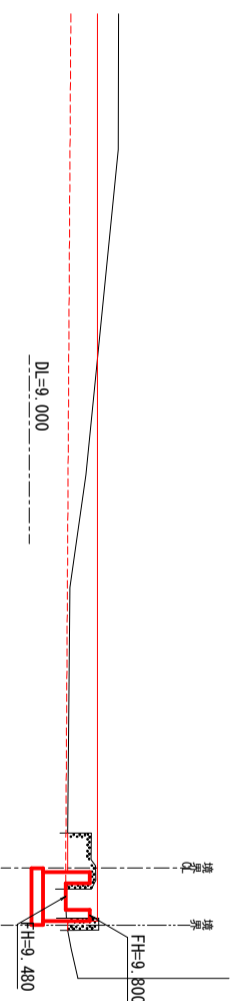

工事名	建築08042号 新道地区28号水路外改修工事		
図面名	28号水路 横断面图-1		
年月日			
尺度	1:50	図面番号	3/20
会社名			
事業所名	香南市 建設課		

28号水路横断面图-2
S=1:50

No. 0 (3BP)

GH=不明
FH=

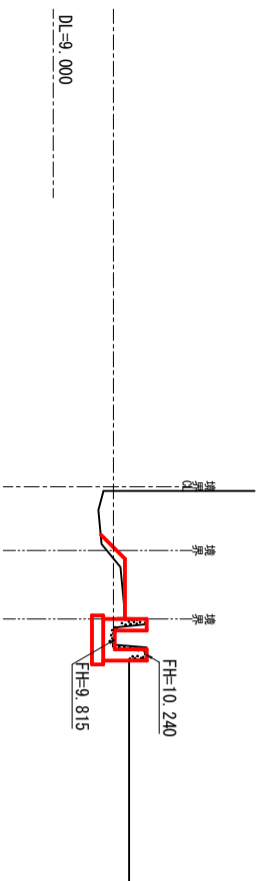

No. 0+6.028

GH=9.541
FH=

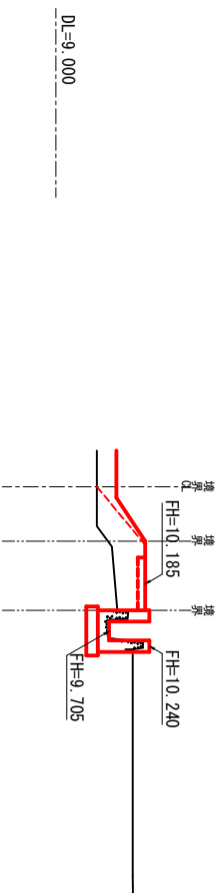

No. 0+6.892

GH=9.877
FH=

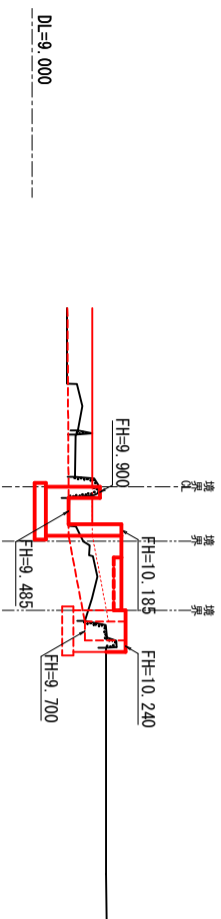

No. 1

GH=9.831
FH=

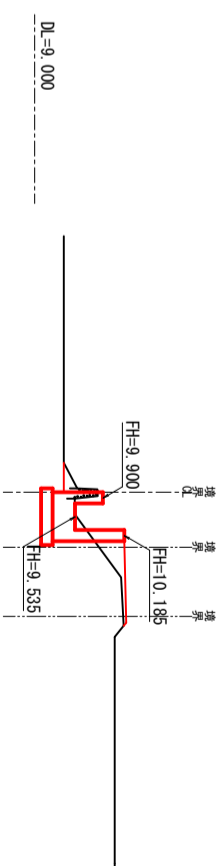

No. 1+18.434 (3BP)

GH=9.916
FH=

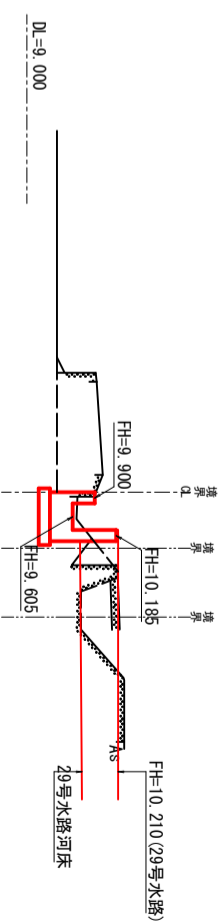

工事名	建築08042号 新道地区28号水路外改修工事		
図面名	28号水路 横断面-2		
年月日			
尺度	1:50	図面番号	4/20
会社名			
事業所名	香南市 建設課		

28号水路土工图-1

S=1:50

名称	规格	数量	单位
コンクリート	無筋	0.1	m ²
床土	14K	0.3	m ²
埋戻	B4H	0.1	m ²

No. 0 (1617)

GH-9.349
FH-

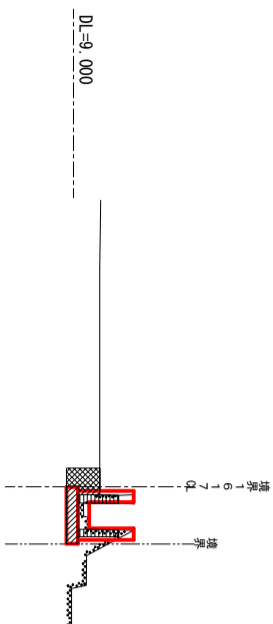

名称	规格	数量	单位
コンクリート	無筋	0.1	m ²
床土	14K	0.7	m ²
埋戻	B4H	0.3	m ²

No. 2

GH-9.563
FH-

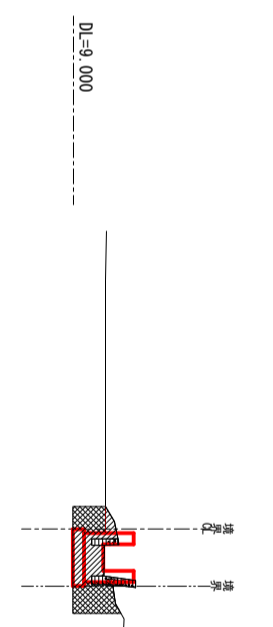

名称	规格	数量	单位
コンクリート	無筋	0.1	m ²
床土	14K	0.6	m ²
埋戻	B4H	0.3	m ²

No. 1

GH-9.546
FH-

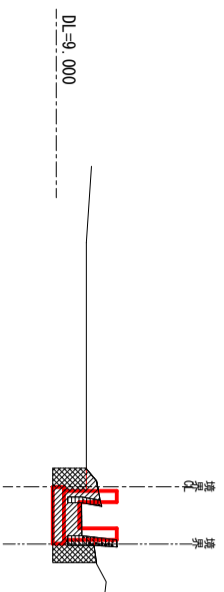

名称	规格	数量	单位
コンクリート	無筋	0.1	m ²
床土	14K	0.5	m ²
埋戻	B4H	0.3	m ²

No. 2+18.402 (1721)

GH-9.877
FH-

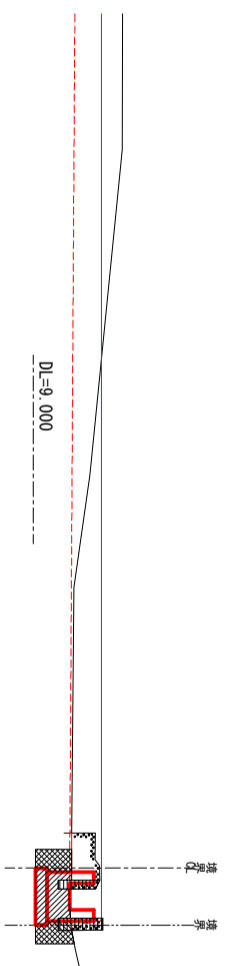

工事名	建築08042号 新道地区28号水路外改修工事		
図面名	28号水路 土工图-1		
年月日			
尺度	1:50	図面番号	5/20
会社名			
事業所名	香南市 建設課		

28号水路土工图-2

S=1:50

No. 0 (3BP)

GH=不明
FH=

名称	规格	数量	单位
Con取返し	無筋	0.2	m ²
表土剥取		1.2	m
表土埋戻		1.2	m
床掘	14K	0.4	m ²
埋戻	B4H	0.3	m ²
盛土	BV9	0.1	m ²
法面整形	N2H	0.5	m

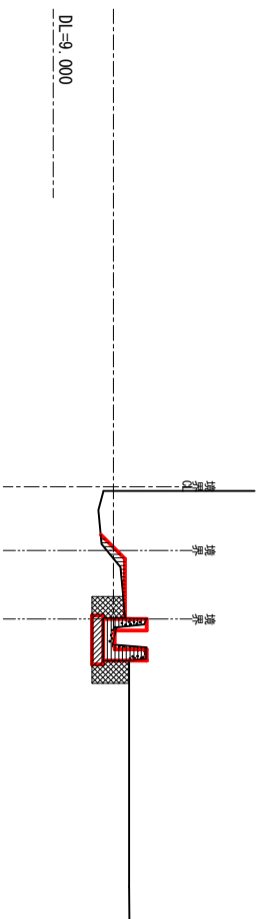

名称	规格	数量	单位
Con取返し	無筋	0.2	m ²
表土剥取		1.7	m
表土埋戻		1.1	m
床掘	14K	0.7	m ²
埋戻	B4H	0.3	m ²
盛土	BV9	0.1	m ²
法面整形	N2H	0.5	m

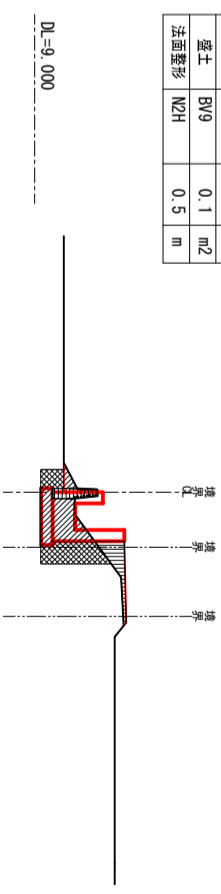

No. 1

GH=9.831
FH=

名称	规格	数量	单位
Con取返し	無筋	0.1	m ²
表土剥取		1.0	m
表土埋戻		1.0	m
床掘	14K	0.7	m ²
埋戻	B4H	0.3	m ²
盛土	BV9	0.1	m ²
法面整形	N2H	0.5	m

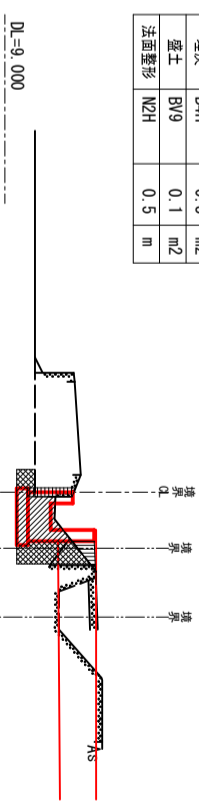

No. 1+18.434 (3BP)

GH=9.916
FH=

名称	规格	数量	单位
Con取返し	無筋	0.2	m ²
表土剥取		1.7	m
表土埋戻		1.7	m
床掘	14K	0.4	m ²
埋戻	B4H	0.3	m ²
盛土	BV9	0.6	m ²
法面整形	N2H	0.5	m

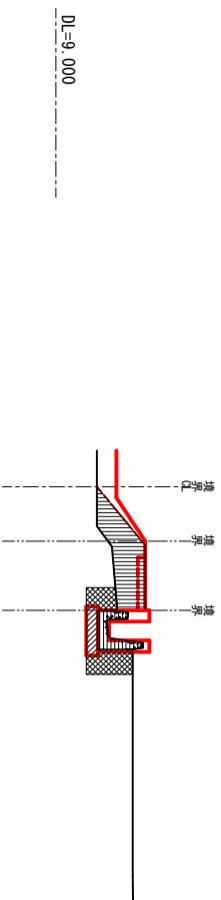

No. 0+6.028

GH=9.541
FH=

名称	规格	数量	单位
Con取返し	無筋	0.2	m ²
表土剥取		1.7	m
表土埋戻		1.7	m
床掘	14K	0.4	m ²
埋戻	B4H	0.3	m ²
盛土	BV9	0.6	m ²
法面整形	N2H	0.5	m

No. 0+6.892

GH=9.877
FH=

名称	规格	数量	单位
Con取返し	無筋	0.1	m ²
表土剥取		—	m
表土埋戻		—	m
床掘	14K	0.7	m ²
埋戻	B4H	0.4	m ²
盛土	BV9	0.4	m ²
法面整形	N2H	—	m

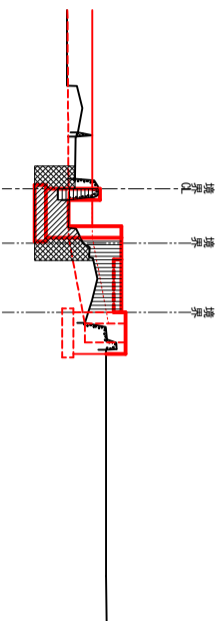

工事名	建設08042号 新道地区28号水路外改修工事		
図面名	28号水路 土工面-2		
年月日			
尺度	1:50	図面番号	6/20
会社名			
事業所名	香南市 建設課		

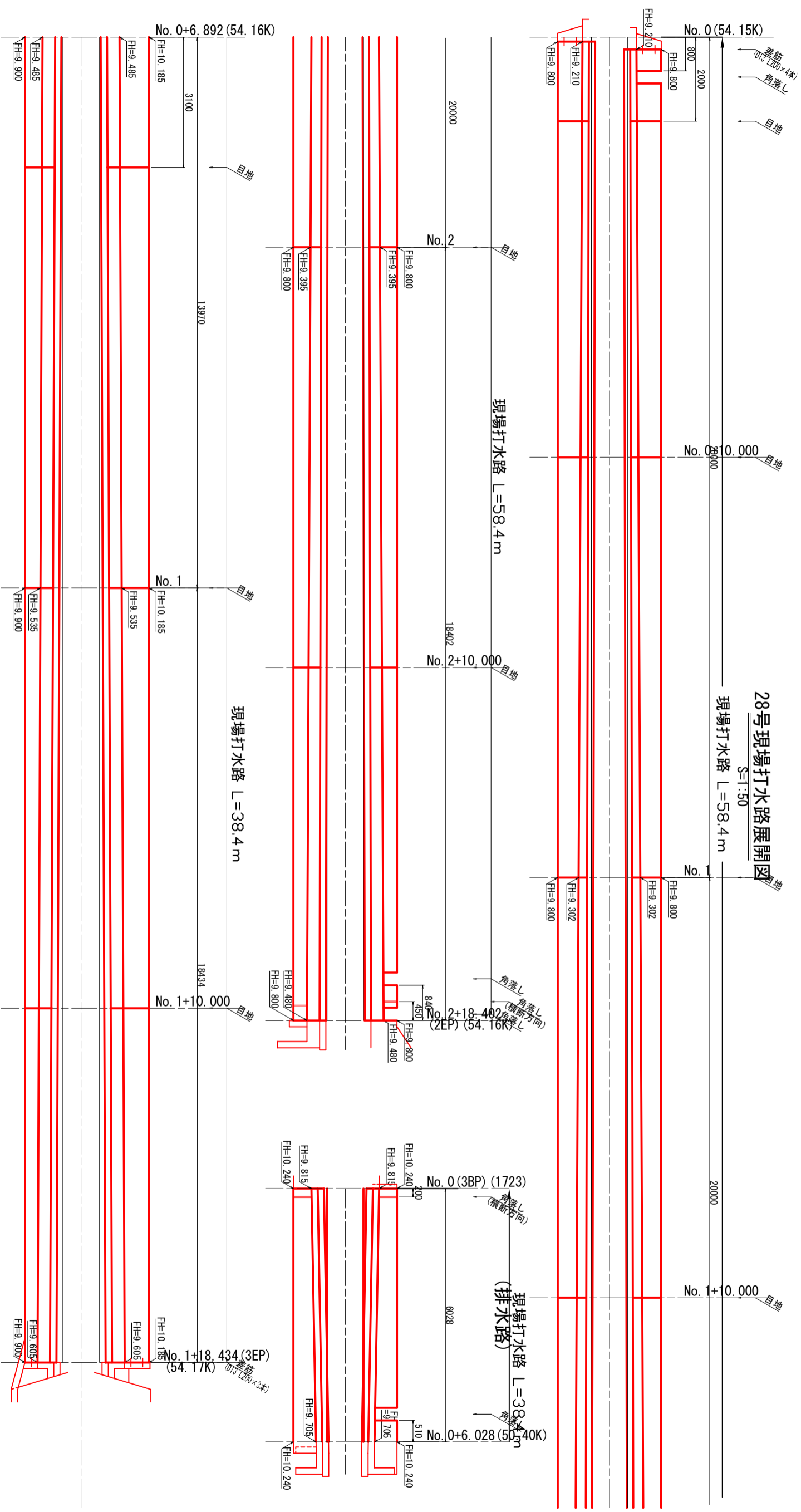

28号現場打水路展開図
S=1:50

現場打水路詳細図
S=1:30

角落し詳細図
S=1:10

目地詳細図
S=1:10

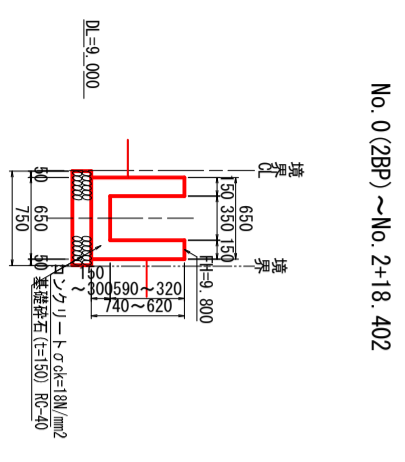

No. 0 (2BP) ~ No. 2+18.402

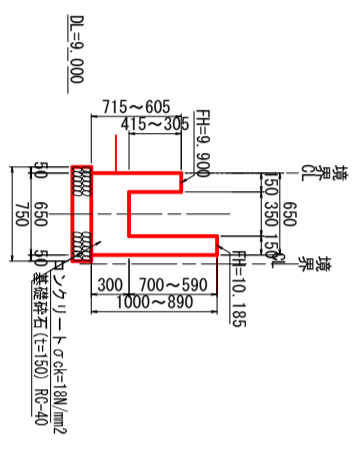

No. 0 (3BP) +6.892 ~ No. 1+18.434 (3EP)

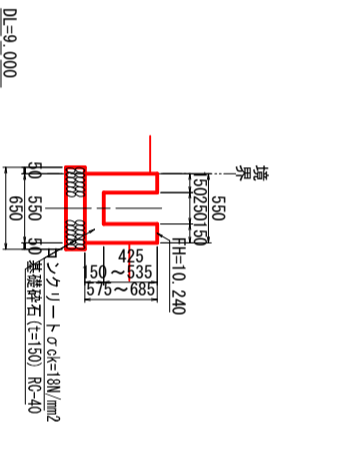

No. 0 (3BP) ~ No. 0+6.028

No.	マンホール型	マンホール径 (mm)	マンホール高 (mm)	マンホール蓋高 (mm)
No. 0 (2BP)	マンホール型	750	1000	1000
No. 1	マンホール型	750	1000	1000
No. 2	マンホール型	750	1000	1000
No. 2+18.402 (2EP)	マンホール型	750	1000	1000
No. 0 (3BP)	マンホール型	750	1000	1000
No. 0+6.028	マンホール型	750	1000	1000
No. 1	マンホール型	750	1000	1000
No. 1+18.434 (3EP)	マンホール型	750	1000	1000

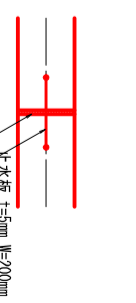
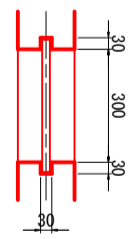

工事名	建設08042号 新道地区28号水路外改修工事		
図面名	28号水路 構造図-1		
年月日	7/20	図示	図面番号
尺度	7/20	図面番号	7/20
会社名	香南市 建設課		
事業所名	香南市 建設課		

排水路・床版詳細図

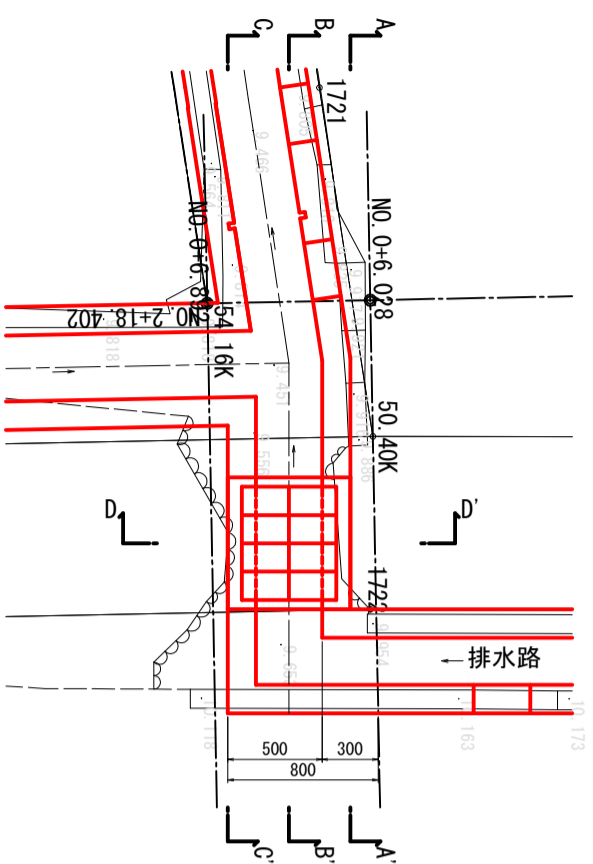

撤去平面図

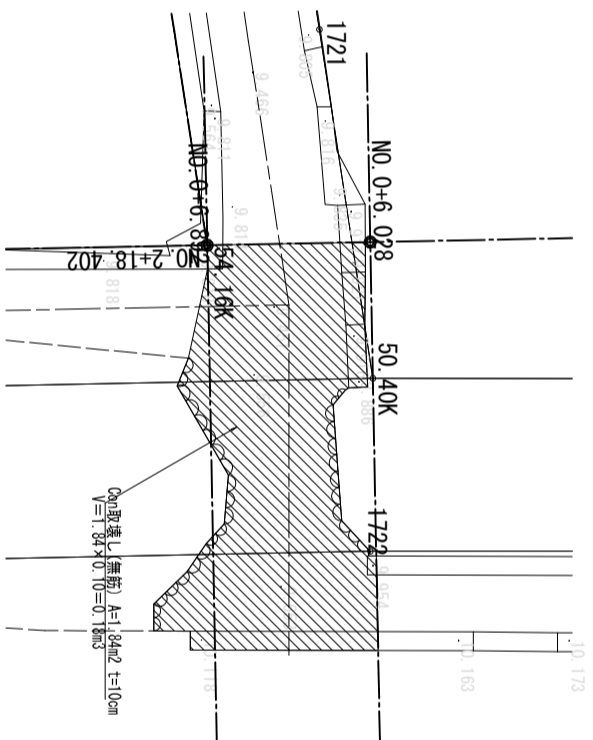

数量根拠図

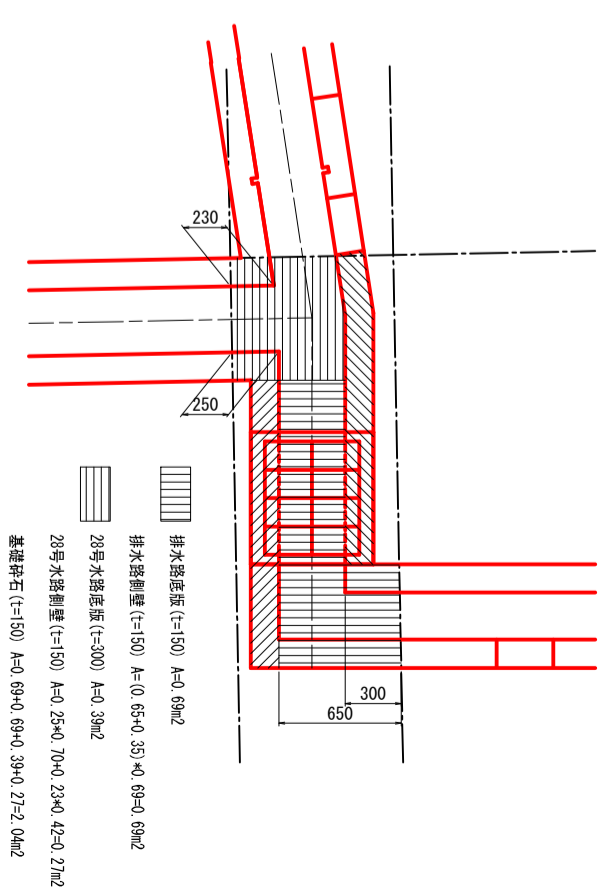

A-A' 断面

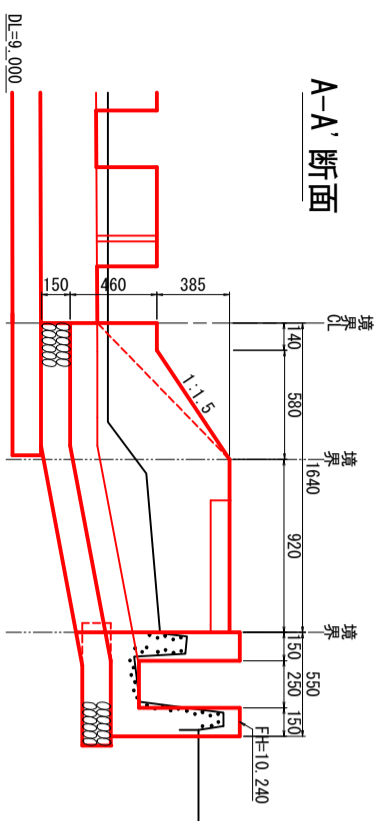

D-D' 断面

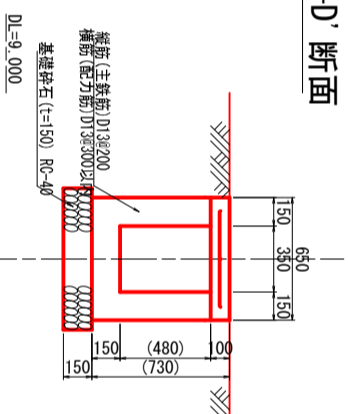

B-B' 断面

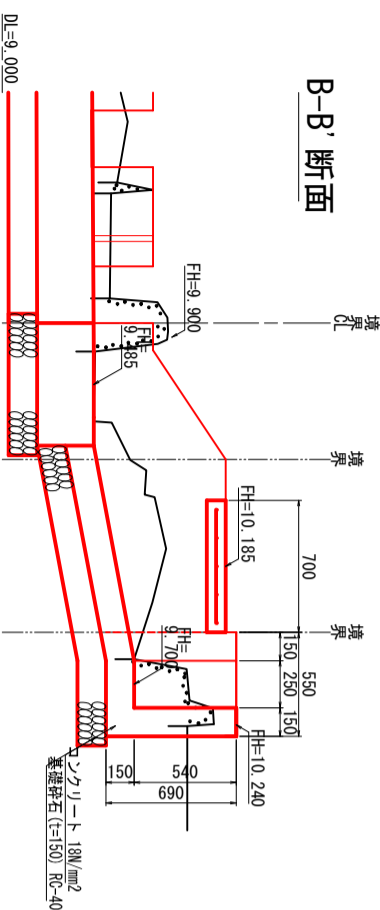

床版配筋図

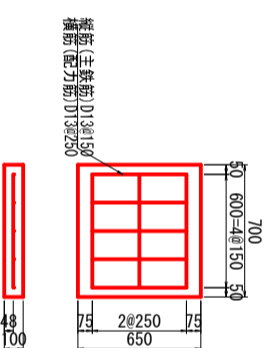

C-C' 断面

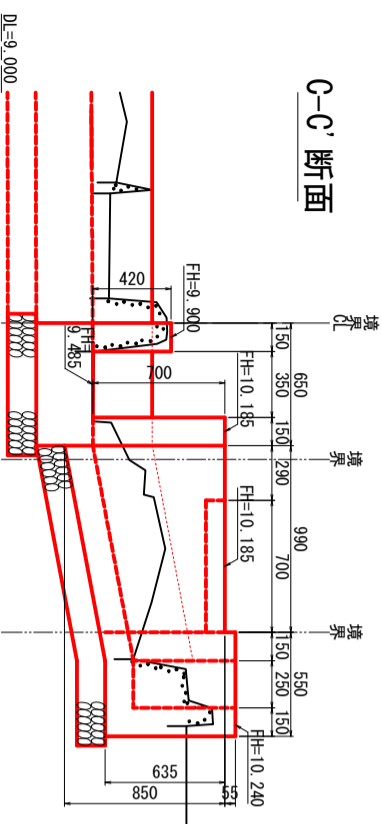

工事名	建築08042号 新道地区28号水路外改修工事		
図面名	28号水路 構造図-2		
年月日		図面番号	8/20
尺度	1:20	会社名	(株) 相愛
事業所名	香南市 建設課		

29号水路縦断面図

H=1:500
V=1:100

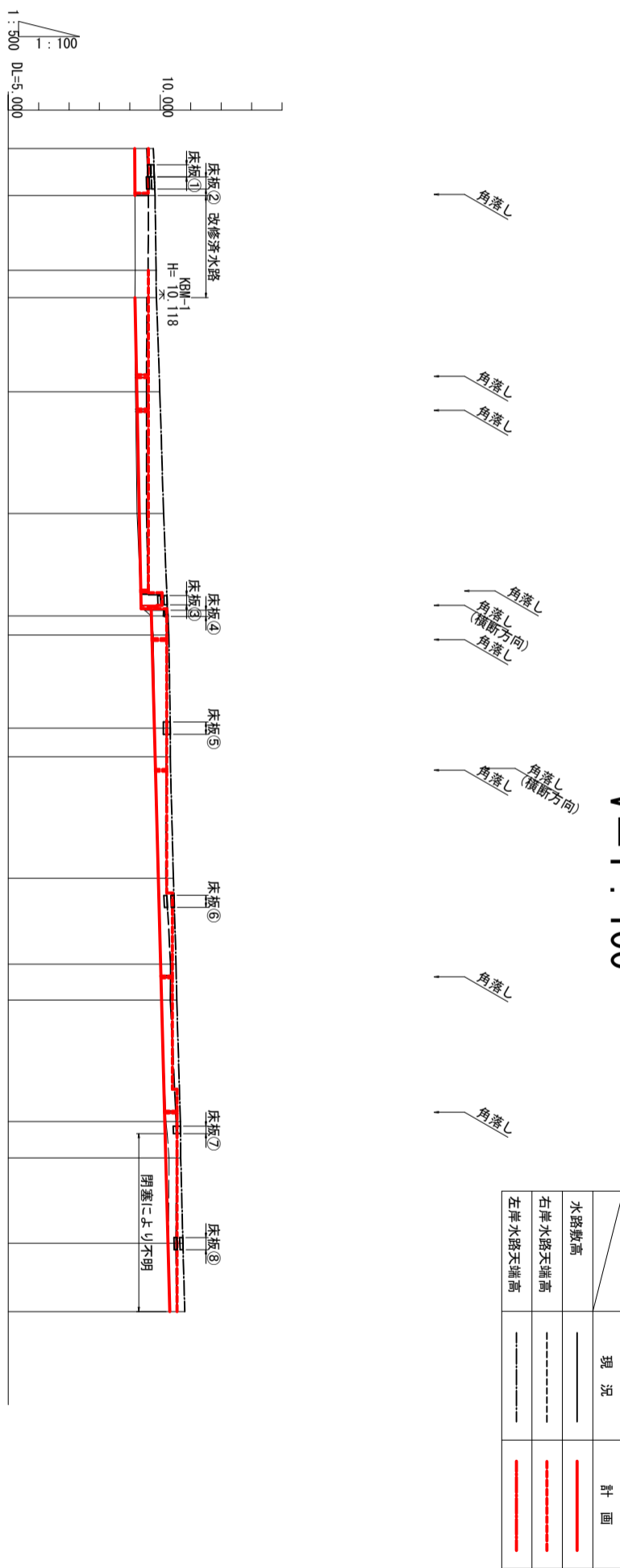

No.	単距離	追加距離	現況			計画		
			水路敷高	左岸水路天端高	右岸水路天端高	水路敷高	左岸水路天端高	右岸水路天端高
No. 0	0.000	0.000	9.161	9.771	9.560	9.161		9.605
No. 0+7.713	7.713	7.713	9.165	9.825	9.605	9.165		9.605
No. 1	12.287	20.000	9.179	9.861	9.603		9.605	9.605
No. 1+4.518	4.518	24.518	9.171	9.870	9.607 (9.607)	9.171		9.605
No. 2	15.482	40.000	9.185	9.986	9.548	9.231		9.605
No. 3	20.000	60.000	9.237	10.107	9.547	9.308		9.605
No. 3+13.042	13.042	73.042	9.347	10.212	9.358		9.605	9.605
No. 3+26.087	26.087	86.129	9.365	10.229	9.366		9.605	9.605
No. 3+39.135	39.135	99.214	9.385	10.246	9.387		9.605	9.605
No. 3+52.180	52.180	112.300	9.404	10.263	9.405		9.605	9.605
No. 3+65.225	65.225	125.385	9.424	10.281	9.425		9.605	9.605
No. 3+78.270	78.270	138.470	9.444	10.298	9.445		9.605	9.605
No. 3+91.315	91.315	151.555	9.464	10.316	9.465		9.605	9.605
No. 3+104.360	104.360	164.640	9.484	10.334	9.485		9.605	9.605
No. 3+117.405	117.405	177.725	9.504	10.352	9.505		9.605	9.605
No. 3+130.450	130.450	190.810	9.524	10.370	9.525		9.605	9.605
No. 3+143.495	143.495	203.895	9.544	10.388	9.545		9.605	9.605
No. 3+156.540	156.540	216.980	9.564	10.406	9.565		9.605	9.605
No. 3+169.585	169.585	230.065	9.584	10.424	9.585		9.605	9.605
No. 3+182.630	182.630	243.150	9.604	10.442	9.605		9.605	9.605
No. 3+195.675	195.675	256.235	9.624	10.460	9.625		9.605	9.605
No. 3+208.720	208.720	269.320	9.644	10.478	9.645		9.605	9.605
No. 3+221.765	221.765	282.405	9.664	10.496	9.665		9.605	9.605
No. 3+234.810	234.810	295.490	9.684	10.514	9.685		9.605	9.605
No. 3+247.855	247.855	308.575	9.704	10.532	9.705		9.605	9.605
No. 3+260.900	260.900	321.660	9.724	10.550	9.725		9.605	9.605
No. 3+273.945	273.945	334.745	9.744	10.568	9.745		9.605	9.605
No. 3+286.990	286.990	347.830	9.764	10.586	9.765		9.605	9.605
No. 3+299.035	299.035	360.915	9.784	10.604	9.785		9.605	9.605
No. 3+312.080	312.080	374.000	9.804	10.622	9.805		9.605	9.605
No. 3+325.125	325.125	387.085	9.824	10.640	9.825		9.605	9.605
No. 3+338.170	338.170	400.170	9.844	10.658	9.845		9.605	9.605
No. 3+351.215	351.215	413.255	9.864	10.676	9.865		9.605	9.605
No. 3+364.260	364.260	426.340	9.884	10.694	9.885		9.605	9.605
No. 3+377.305	377.305	439.425	9.904	10.712	9.905		9.605	9.605
No. 3+390.350	390.350	452.510	9.924	10.730	9.925		9.605	9.605
No. 3+403.395	403.395	465.595	9.944	10.748	9.945		9.605	9.605
No. 3+416.440	416.440	478.680	9.964	10.766	9.965		9.605	9.605
No. 3+429.485	429.485	491.765	9.984	10.784	9.985		9.605	9.605
No. 3+442.530	442.530	504.850	10.004	10.802	10.005		9.605	9.605
No. 3+455.575	455.575	517.935	10.024	10.820	10.025		9.605	9.605
No. 3+468.620	468.620	531.020	10.044	10.838	10.045		9.605	9.605
No. 3+481.665	481.665	544.105	10.064	10.856	10.065		9.605	9.605
No. 3+494.710	494.710	557.190	10.084	10.874	10.085		9.605	9.605
No. 3+507.755	507.755	570.275	10.104	10.892	10.105		9.605	9.605
No. 3+520.800	520.800	583.360	10.124	10.910	10.125		9.605	9.605
No. 3+533.845	533.845	596.445	10.144	10.928	10.145		9.605	9.605
No. 3+546.890	546.890	609.530	10.164	10.946	10.165		9.605	9.605
No. 3+559.935	559.935	622.615	10.184	10.964	10.185		9.605	9.605
No. 3+572.980	572.980	635.700	10.204	10.982	10.205		9.605	9.605
No. 3+586.025	586.025	648.785	10.224	11.000	10.225		9.605	9.605
No. 3+599.070	599.070	661.870	10.244	11.018	10.245		9.605	9.605
No. 3+612.115	612.115	674.955	10.264	11.036	10.265		9.605	9.605
No. 3+625.160	625.160	688.040	10.284	11.054	10.285		9.605	9.605
No. 3+638.205	638.205	701.125	10.304	11.072	10.305		9.605	9.605
No. 3+651.250	651.250	714.210	10.324	11.090	10.325		9.605	9.605
No. 3+664.295	664.295	727.295	10.344	11.108	10.345		9.605	9.605
No. 3+677.340	677.340	740.380	10.364	11.126	10.365		9.605	9.605
No. 3+690.385	690.385	753.465	10.384	11.144	10.385		9.605	9.605
No. 3+703.430	703.430	766.550	10.404	11.162	10.405		9.605	9.605
No. 3+716.475	716.475	779.635	10.424	11.180	10.425		9.605	9.605
No. 3+729.520	729.520	792.720	10.444	11.198	10.445		9.605	9.605
No. 3+742.565	742.565	805.805	10.464	11.216	10.465		9.605	9.605
No. 3+755.610	755.610	818.890	10.484	11.234	10.485		9.605	9.605
No. 3+768.655	768.655	831.975	10.504	11.252	10.505		9.605	9.605
No. 3+781.700	781.700	845.060	10.524	11.270	10.525		9.605	9.605
No. 3+794.745	794.745	858.145	10.544	11.288	10.545		9.605	9.605
No. 3+807.790	807.790	871.230	10.564	11.306	10.565		9.605	9.605
No. 3+820.835	820.835	884.315	10.584	11.324	10.585		9.605	9.605
No. 3+833.880	833.880	897.400	10.604	11.342	10.605		9.605	9.605
No. 3+846.925	846.925	910.485	10.624	11.360	10.625		9.605	9.605
No. 3+859.970	859.970	923.570	10.644	11.378	10.645		9.605	9.605
No. 3+873.015	873.015	936.655	10.664	11.396	10.665		9.605	9.605
No. 3+886.060	886.060	949.740	10.684	11.414	10.685		9.605	9.605
No. 3+899.105	899.105	962.825	10.704	11.432	10.705		9.605	9.605
No. 3+912.150	912.150	975.910	10.724	11.450	10.725		9.605	9.605
No. 3+925.195	925.195	989.000	10.744	11.468	10.745		9.605	9.605
No. 3+938.240	938.240	1002.085	10.764	11.486	10.765		9.605	9.605
No. 3+951.285	951.285	1015.170	10.784	11.504	10.785		9.605	9.605
No. 3+964.330	964.330	1028.255	10.804	11.522	10.805		9.605	9.605
No. 3+977.375	977.375	1041.340	10.824	11.540	10.825		9.605	9.605
No. 3+990.420	990.420	1054.425	10.844	11.558	10.845		9.605	9.605
No. 3+1003.465	1003.465	1067.510	10.864	11.576	10.865		9.605	9.605
No. 3+1016.510	1016.510	1080.595	10.884	11.594	10.885		9.605	9.605
No. 3+1029.555	1029.555	1093.680	10.904	11.612	10.905		9.605	9.605
No. 3+1042.600	1042.600	1106.765	10.924	11.630	10.925		9.605	9.605
No. 3+1055.645	1055.645	1119.850	10.944	11.648	10.945		9.605	9.605
No. 3+1068.690	1068.690	1132.935	10.964	11.666	10.965		9.605	9.605
No. 3+1081.735	1081.735	1146.020	10.984	11.684	10.985		9.605	9.605
No. 3+1094.780	1094.780	1159.105	11.004	11.702	11.005		9.605	9.605
No. 3+1107.825	1107.825	1172.190	11.024	11.720	11.025		9.605	9.605
No. 3+1120.870	1120.870	1185.275	11.044	11.738	11.045		9.605	9.605
No. 3+1133.915	1133.915	1198.360	11.064	11.756	11.065		9.605	9.605
No. 3+1146.960	1146.960	1211.445	11.084	11.774	11.085		9.605	9.605
No. 3+1159.005	1159.005	1224.530	11.104	11.792	11.105		9.605	9.605
No. 3+1172.050	1172.050	1237.615	11.124	11.810	11.125		9.605	9.605
No. 3+1185.095	1185.095	1250.700	11.144	11.828	11.145		9.605	9.605
No. 3+1198.140	1198.140	1263.785	11.164	11.846	11.165		9.605	9.605
No. 3+1211.185	1211.185	1276.870	11.184	11.864	11.185		9.605	9.605
No. 3+1224.230	1224.230	1289.955	11.204	11.882	11.205		9.605	9.605
No. 3+1237.275	1237.275	1303.040	11.224	11.900	11.225		9.605	9.605
No. 3+1250.320	1250.320	1316.125	11.244	11.918	11.245		9.605	9.605
No. 3+1263.365	1263.365	1329.210	11.264	11.936	11.265		9.605	9.605
No. 3+1276.410	1276.410	1342.295	11.284	11.954	11.285		9.605	9.605
No. 3+1289.455	1289.455	1355.380	11.304	11.972	11.305		9.605	9.605
No. 3+1302.500	1302.500	1368.465	11.324	11.990	11.325			

29号水路横断面图-1
S=1:50

No. 0(1725)

GH=9.557
FH=

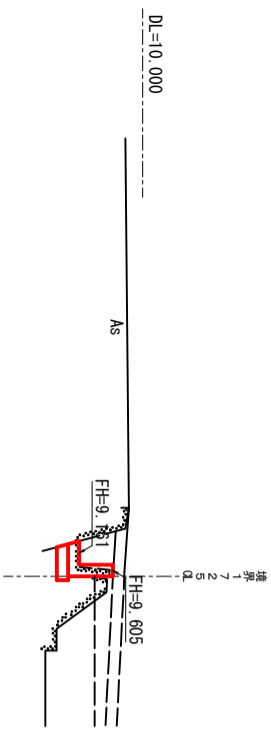

No. 0+7.713

GH=9.605
FH=

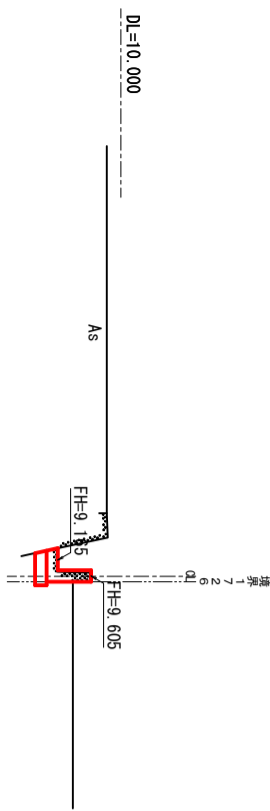

No. 1

GH=9.179
FH=

※No. 0+7.713~No. 1+4.518 改修済み

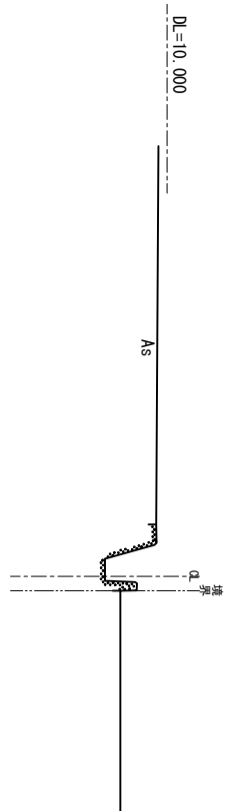

No. 1+4.518

GH=9.171
FH=

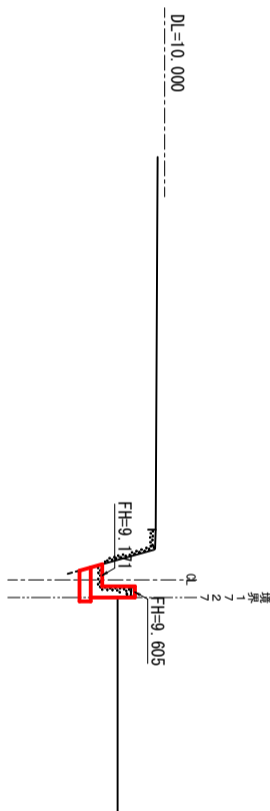

No. 2

GH=9.185
FH=

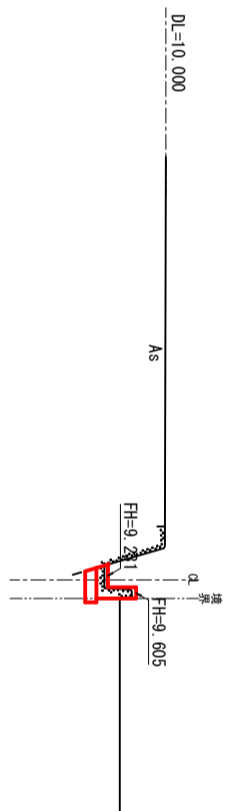

No. 3

GH=9.530
FH=

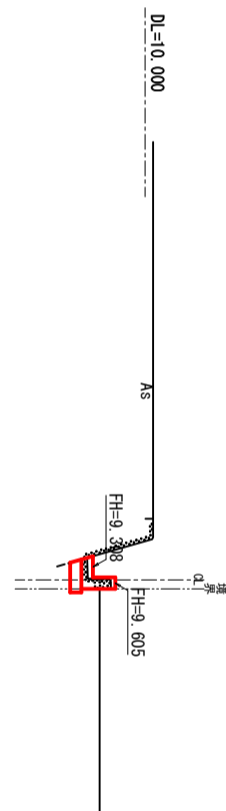

No. 3+13.042

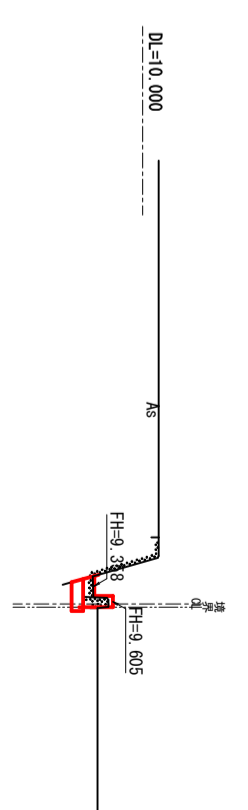

No. 3+13.042(回断)

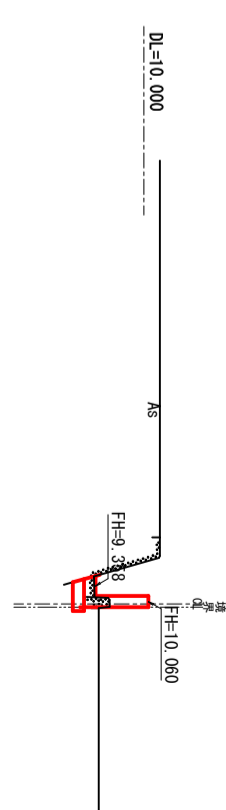

No. 3+15.129

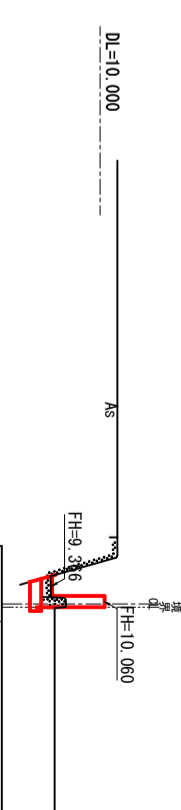

工事名	建築08042号 新道地区29号水路外改修工事		
図面名	29号水路 横断面图-1		
年月日			
尺度	1:50	図面番号	10/20
会社名			
事業所名	香南市 建設課		

29号水路横断面图-2

S=1:50

No. 3+15.129 (同断)

No. 3+15.645 (同断)

No. 4+15.295

GH=0.199
FH=

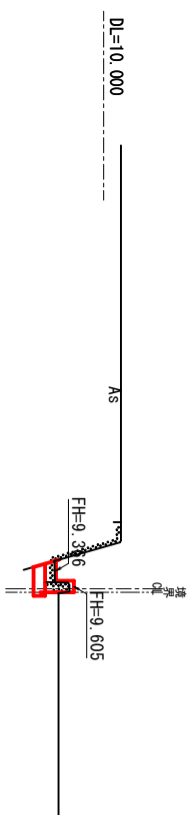

No. 3+15.514

GH=9.572
FH=

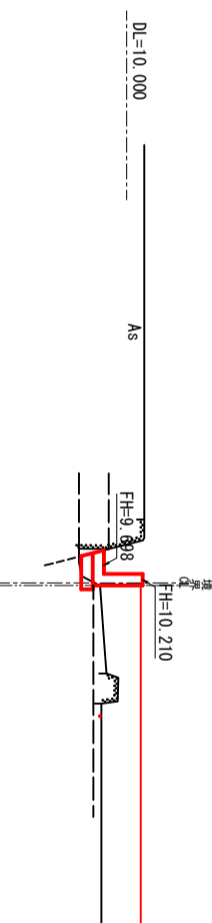

No. 3+16.840 (1718)

GH=10.200
FH=

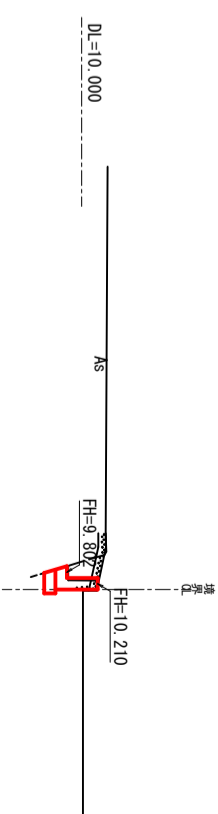

No. 5

GH=9.961
FH=

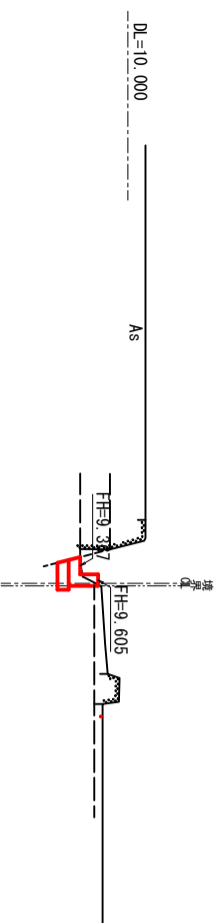

No. 3+15.645

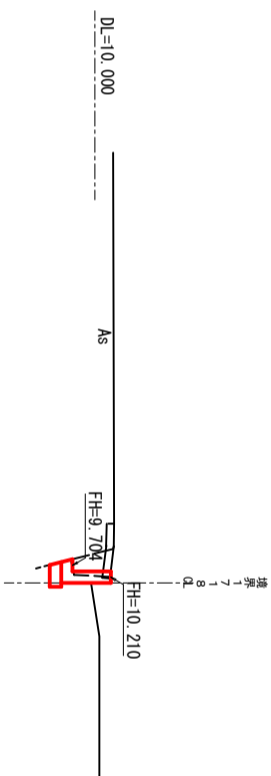

No. 4

GH=10.050
FH=

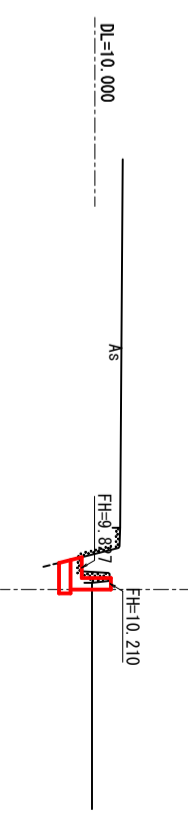

No. 6

GH=0.140
FH=

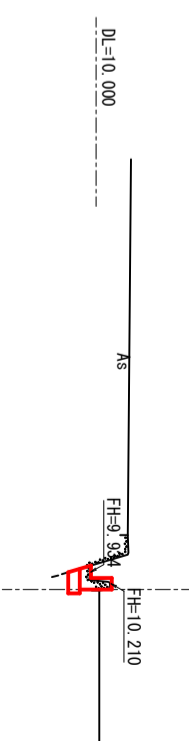
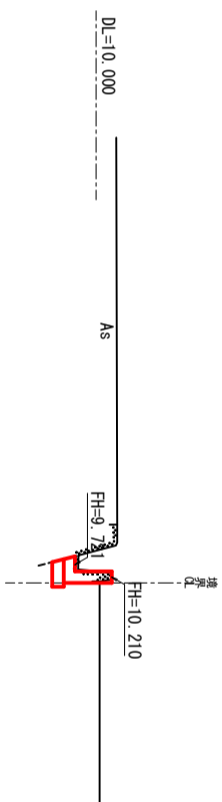
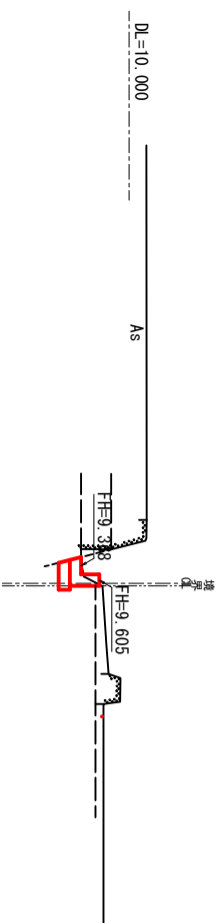

工事名	建設08042号 新道地区29号水路外改修工事		
図面名	29号水路 横断面图-2		
年月日			
尺度	1:50	図面番号	11/20
会社名			
事業所名	香南市 建設課		

29号水路横断面图-3
S=1:50

No. 6+2.388 (同断)

GH=

FH=

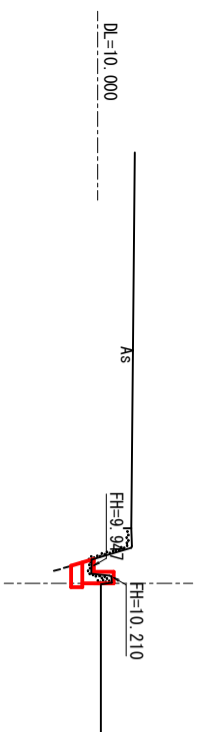

No. 6+14.102 (同断)

GH=10.189

FH=

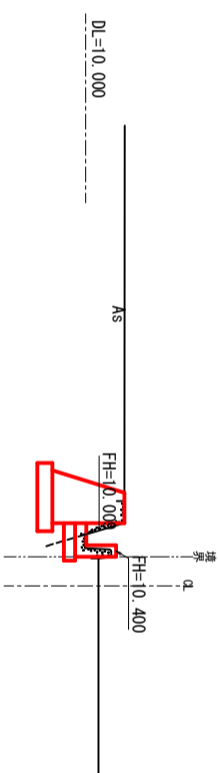

No. 7+14.700 (同断)

GH=10.189

FH=

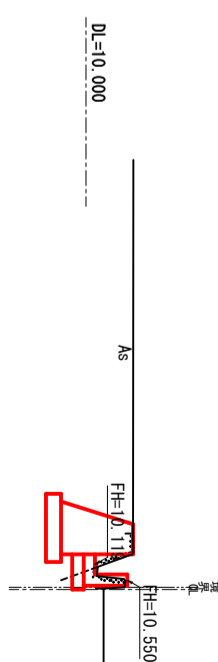

29号水路横断面-4
S=1:50

No. 9

GH=10.169
FH=

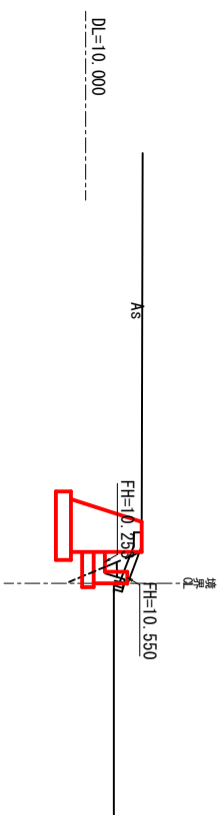

No. 9+11.234 (1754)

GH=10.548
FH=

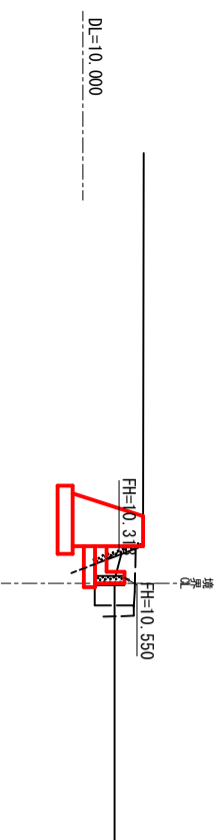

工事名	建築08042号 新道地区29号水路外改修工事		
図面名	29号水路 横断面-4		
年月日			
尺度	1:50	図面番号	13/20
会社名			
事業所名	香南市 建設課		

29号水路土工図-1

S=1:50

名称	规格	数量	单位
コンクリート	無筋	0.1	m ²
床掘	14K	0.2	m ²
埋戻	B4H	0.1	m ²

No. 0(1725)

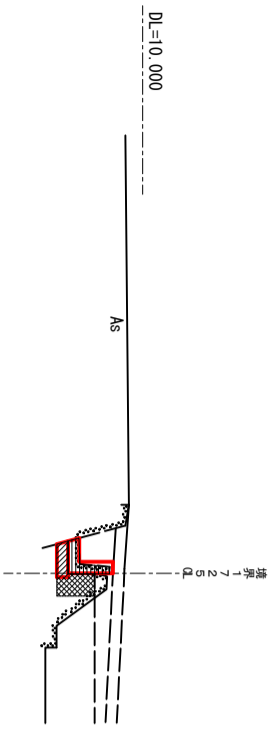

名称	规格	数量	单位
コンクリート	無筋	0.1	m ²
床掘	14K	0.2	m ²
埋戻	B4H	0.1	m ²

No. 0+7.713

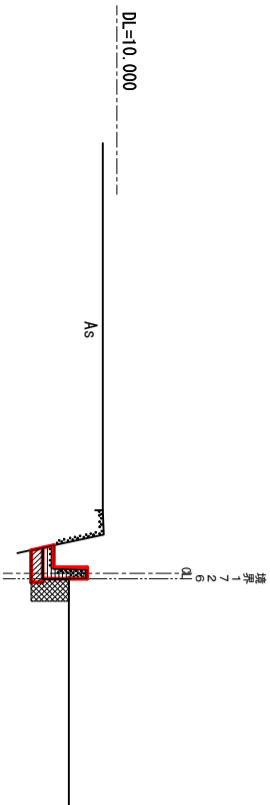

No. 1

※No. 0+7.713~No. 1+4.518 改修済み

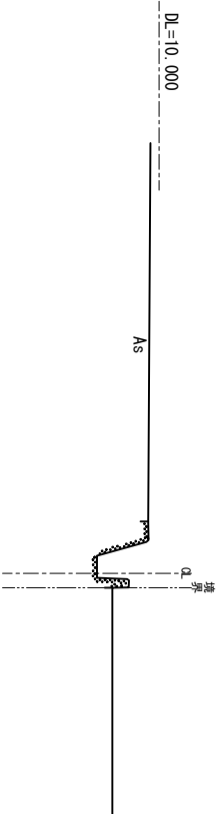

名称	规格	数量	单位
コンクリート	無筋	0.1	m ²
床掘	14K	0.2	m ²
埋戻	B4H	0.1	m ²

No. 1+4.518

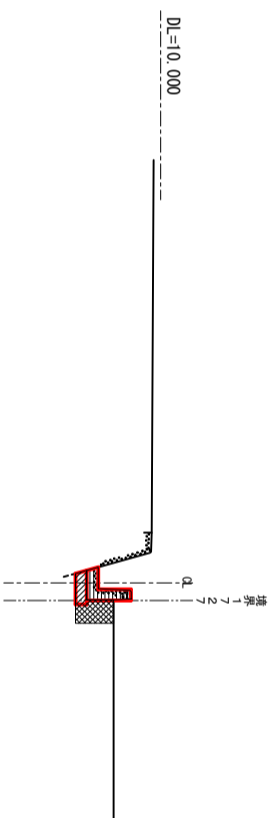

名称	规格	数量	单位
コンクリート	無筋	0.1	m ²
床掘	14K	0.2	m ²
埋戻	B4H	0.1	m ²

No. 2

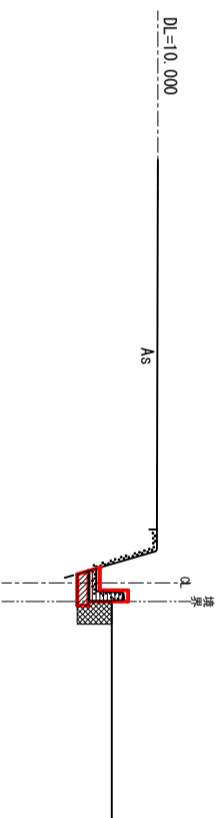

No. 3

名称	规格	数量	单位
コンクリート	無筋	0.1	m ²
床掘	14K	0.2	m ²
埋戻	B4H	0.1	m ²

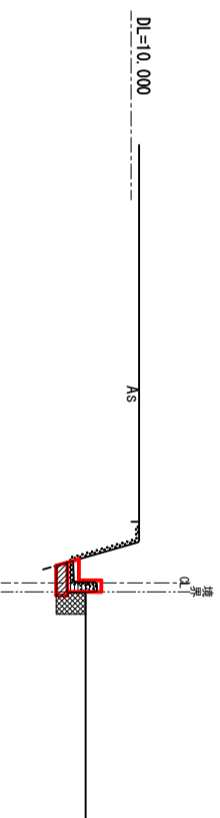

名称	规格	数量	单位
コンクリート	無筋	0.1	m ²
床掘	14K	0.2	m ²
埋戻	B4H	0.1	m ²

No. 3+13.042

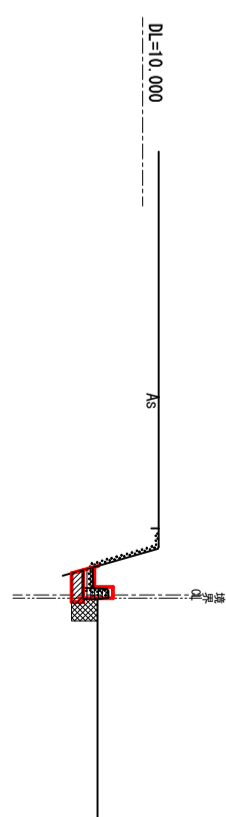

名称	规格	数量	单位
コンクリート	無筋	0.1	m ²
床掘	14K	0.2	m ²
埋戻	B4H	0.1	m ²

No. 3+13.042(同断)

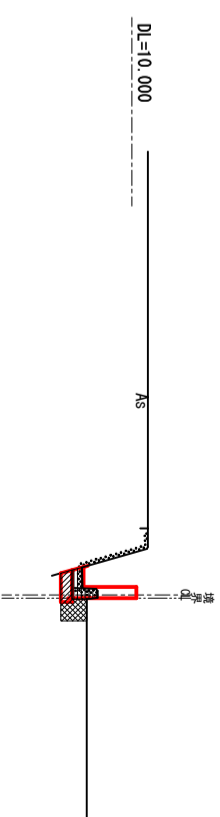

No. 3+15.129

名称	规格	数量	单位
コンクリート	無筋	0.1	m ²
床掘	14K	0.1	m ²
埋戻	B4H	0.1	m ²

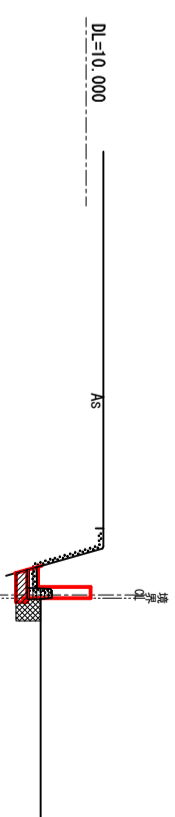

工事名	建設08042号 新道地区29号水路外改修工事		
図面名	29号水路 土工図-1		
年月日			
尺度	1:50	図面番号	14/20
会社名			
事業所名	香南市 建設課		

29号水路土工図-2

S=1:50

No. 3+15. 129 (同断)

名称	规格	数量	单位
コンクリート	無筋	0.1	m ²
床掘	14K	0.1	m ²
埋戻	B4H	0.1	m ²

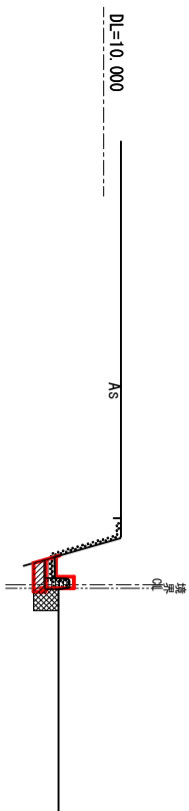

名称	规格	数量	单位
コンクリート	無筋	0.1	m ²
床掘	14K	0.2	m ²
埋戻	B4H	0.1	m ²

No. 3+15. 514

GH=9.572
FH=

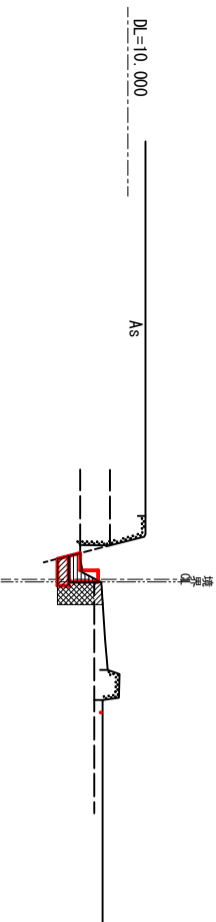

名称	规格	数量	单位
コンクリート	無筋	0.1	m ²
床掘	14K	0.2	m ²
埋戻	B4H	0.1	m ²

No. 3+15. 645

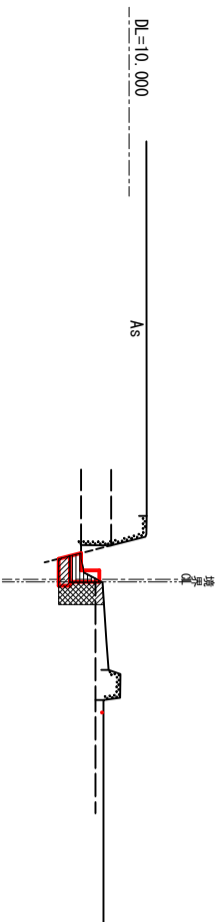

No. 3+15. 645 (同断)

名称	规格	数量	单位
コンクリート	無筋	—	m ²
床掘	14K	0.1	m ²
埋戻	B4H	0.1	m ²

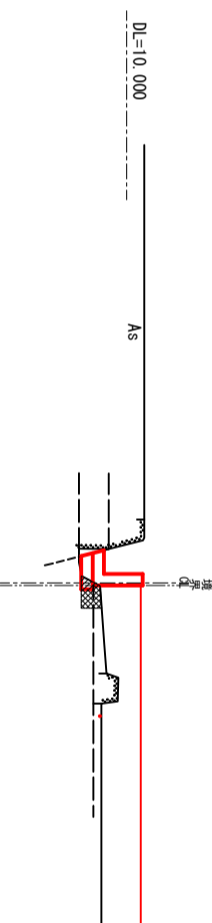

名称	规格	数量	单位
コンクリート	無筋	0.1	m ²
床掘	14K	0.2	m ²
埋戻	B4H	0.2	m ²

No. 3+16. 840 (1718)

GH=10.200
FH=

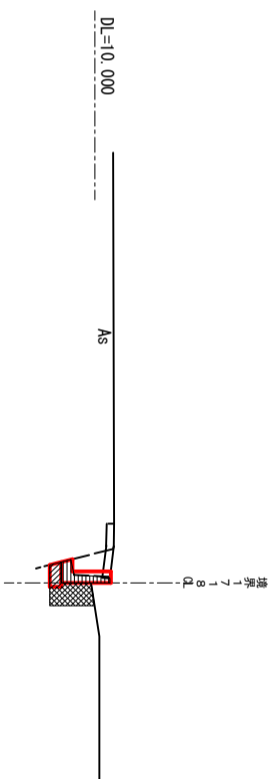

名称	规格	数量	单位
コンクリート	無筋	0.1	m ²
床掘	14K	0.2	m ²
埋戻	B4H	0.2	m ²

No. 4

GH=10.050
FH=

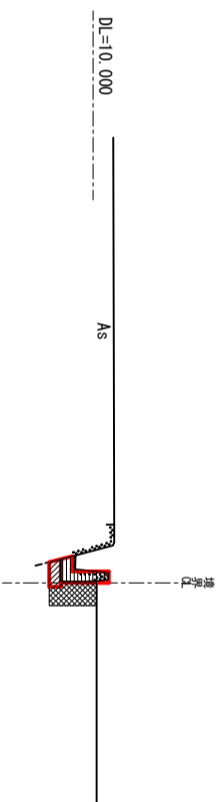

No. 4+15. 295

名称	规格	数量	单位
コンクリート	無筋	0.1	m ²
床掘	14K	0.2	m ²
埋戻	B4H	0.1	m ²

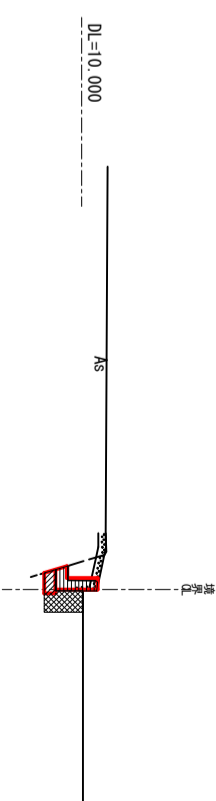

名称	规格	数量	单位
コンクリート	無筋	0.1	m ²
床掘	14K	0.2	m ²
埋戻	B4H	0.1	m ²

No. 5

GH=9.961
FH=

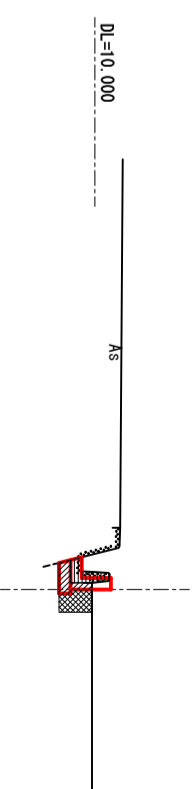

名称	规格	数量	单位
コンクリート	無筋	0.1	m ²
床掘	14K	0.2	m ²
埋戻	B4H	0.1	m ²

No. 6

GH=10.140
FH=

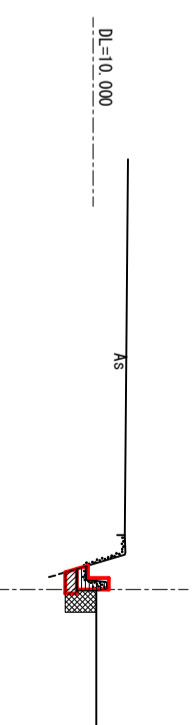

工事名	建設08042号 新道地区29号水路外改修工事		
図面名	29号水路 土工図-2		
年月日			
尺度	1:50	図面番号	15/20
会社名			
事業所名	香南市 建設課		

29号水路土工図-3

S=1:50

No. 6+2.388 (1711)

名称	规格	数量	单位
コンクリート	無筋	0.1	m ²
床掘	14K	0.2	m ²
埋戻	B4H	0.1	m ²

GH=

FH=

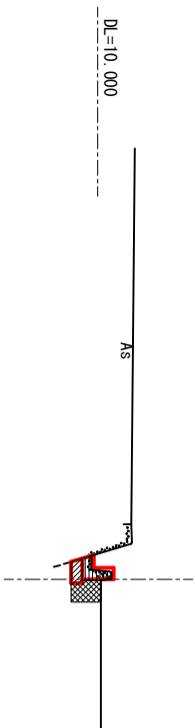

No. 6+14.102 (同断)

名称	规格	数量	单位
As取巻	無筋	1.0	m
コンクリート	無筋	0.5	m ²
床掘	14K	1.3	m ²
埋戻	B4H	0.7	m ²

GH=10.189

FH=

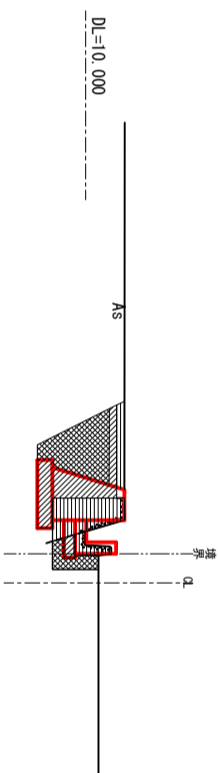

No. 6+2.388 (同断)

名称	规格	数量	单位
コンクリート	無筋	0.1	m ²
床掘	14K	0.2	m ²
埋戻	B4H	0.1	m ²

GH=

FH=

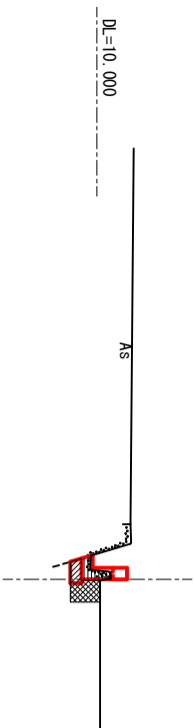

No. 7

名称	规格	数量	单位
As取巻	無筋	1.0	m
コンクリート	無筋	0.5	m ²
床掘	14K	1.3	m ²
埋戻	B4H	0.7	m ²

GH=10.189

FH=

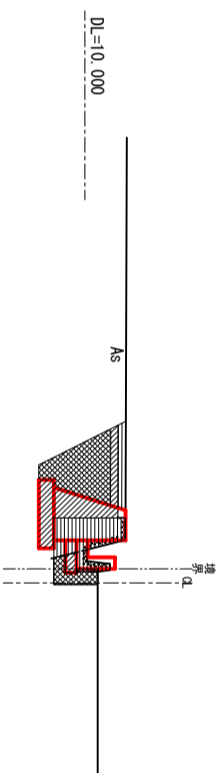

No. 6+14.102

名称	规格	数量	单位
コンクリート	無筋	0.1	m ²
床掘	14K	0.2	m ²
埋戻	B4H	0.1	m ²

GH=10.189

FH=

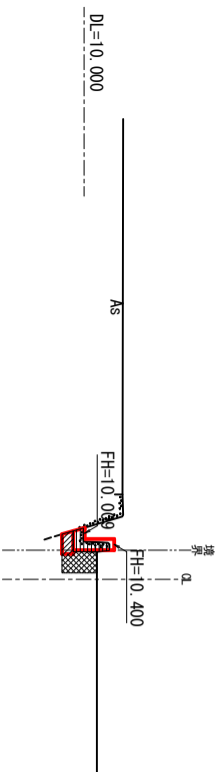

No. 7+14.700

名称	规格	数量	单位
As取巻	無筋	1.0	m
コンクリート	無筋	0.5	m ²
床掘	14K	1.3	m ²
埋戻	B4H	0.7	m ²

GH=10.189

FH=

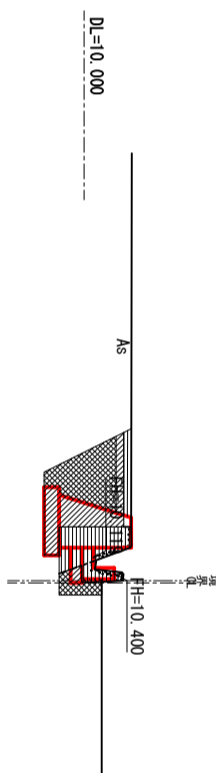

No. 8

名称	规格	数量	单位
As取巻	無筋	1.0	m
コンクリート	無筋	0.5	m ²
床掘	14K	1.3	m ²
埋戻	B4H	0.7	m ²

GH=10.235

FH=

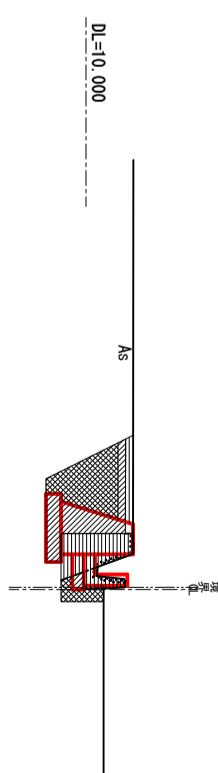

No. 8+5.943 (1706)

名称	规格	数量	单位
As取巻	無筋	1.1	m
コンクリート	無筋	0.4	m ²
床掘	14K	1.3	m ²
埋戻	B4H	0.8	m ²

GH=10.390

FH=

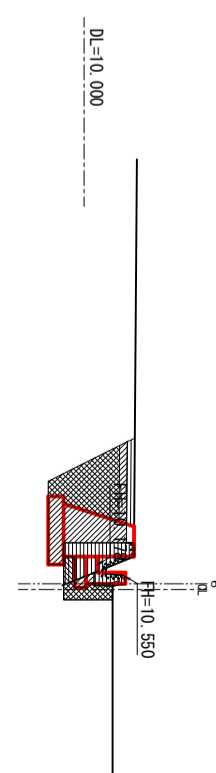

工事名	建設08042号 新道地区29号水路外改修工事		
図面名	29号水路 土工図-3		
年月日			
尺度	1:50	図面番号	16/20
会社名			
事業所名	香南市 建設課		

29号水路土工图-4
S=1:50

No. 9

GH=10.169
FH=

名称	规格	数量	单位
As取巻シ	無筋	1.3	m
Con取巻シ	無筋	0.5	m ²
床掘	14K	1.3	m ²
埋戻	B4H	0.7	m ²

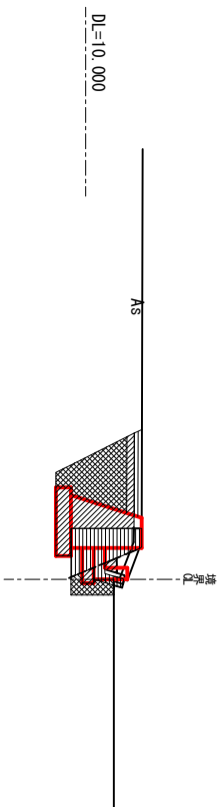

No. 9+11.234 (1754)

GH=10.548
FH=

名称	规格	数量	单位
As取巻シ	無筋	1.3	m
Con取巻シ	無筋	0.5	m ²
床掘	14K	1.3	m ²
埋戻	B4H	0.7	m ²

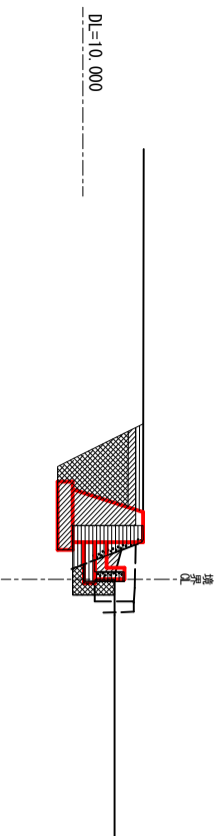

工事名	建築08042号 新道地区29号水路外改修工事		
図面名	29号水路 土工图-4		
年月日			
尺度	1:50	図面番号	17/20
会社名			
事業所名	香南市 建設課		

29号現場打水路展開図

S=1:50

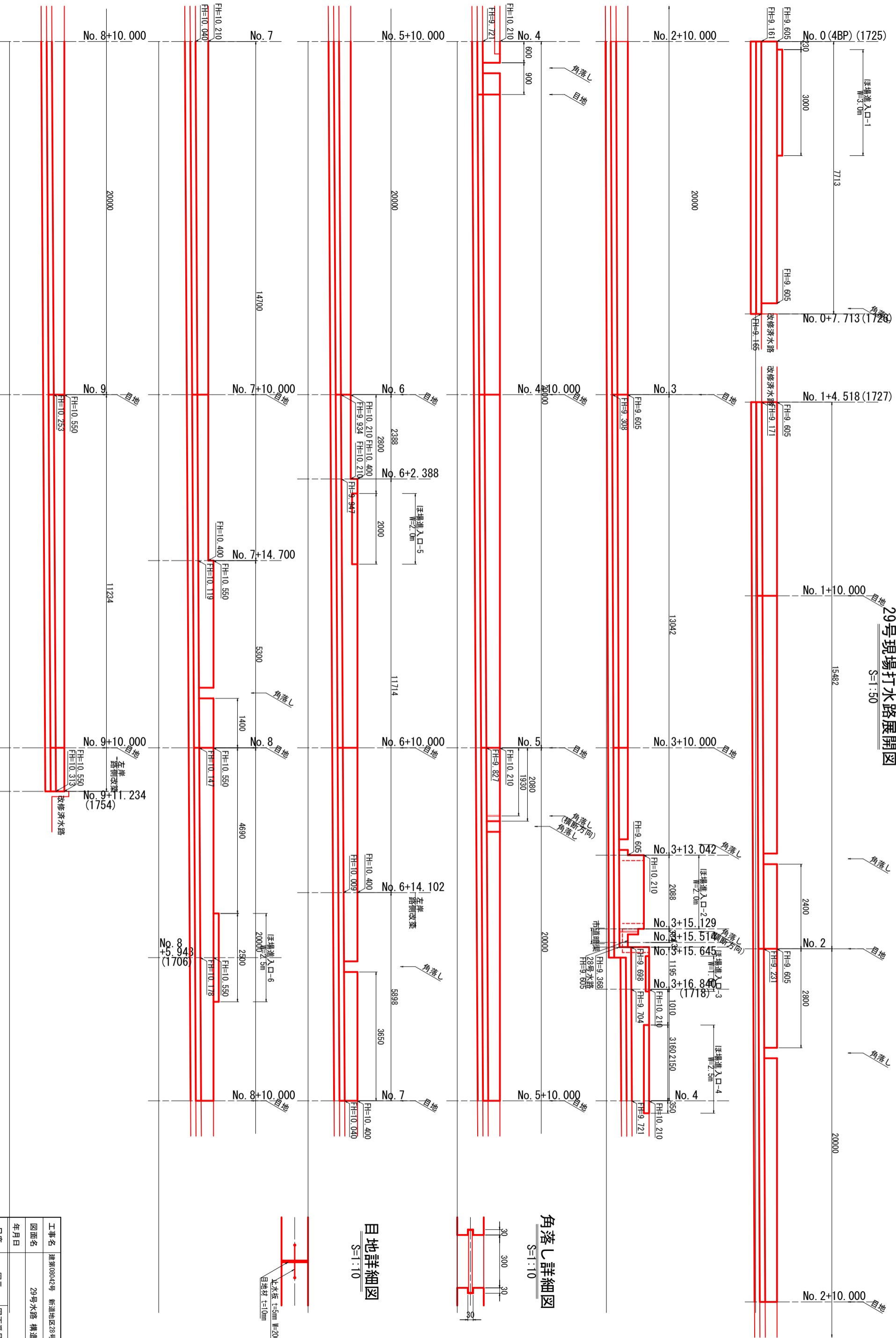

角落詳細図
S=1:10

自地詳細図
S=1:10

自地詳細図
S=1:10

工事名	建築08042号 新道地区29号水路外改修工事		
図面名	29号水路 構造図-1		
年月日	図示	図面番号	18/20
尺度	図示	図面番号	18/20
会社名	香南市 建設課		
事業所名	香南市 建設課		

29号現場打水路詳細図 路側擁壁残置区間

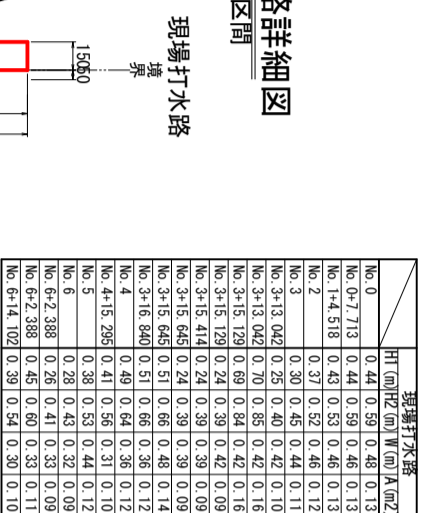

重力式擁壁・29号現場打水路詳細図 路側擁壁改築区間

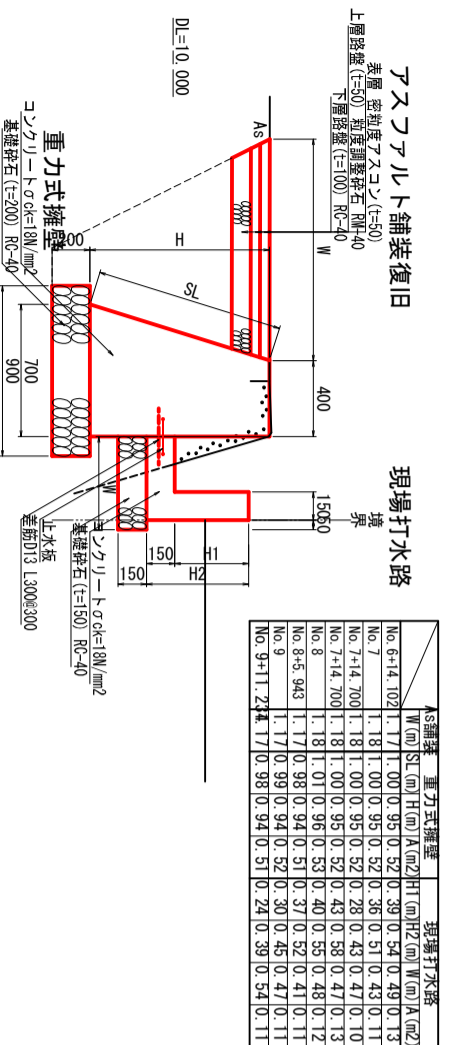

暗渠取り合い部

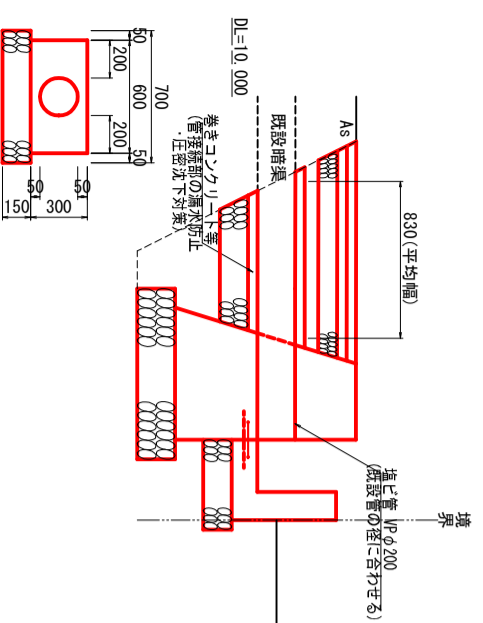

1号場進入口-1 (W3.0) 詳細図

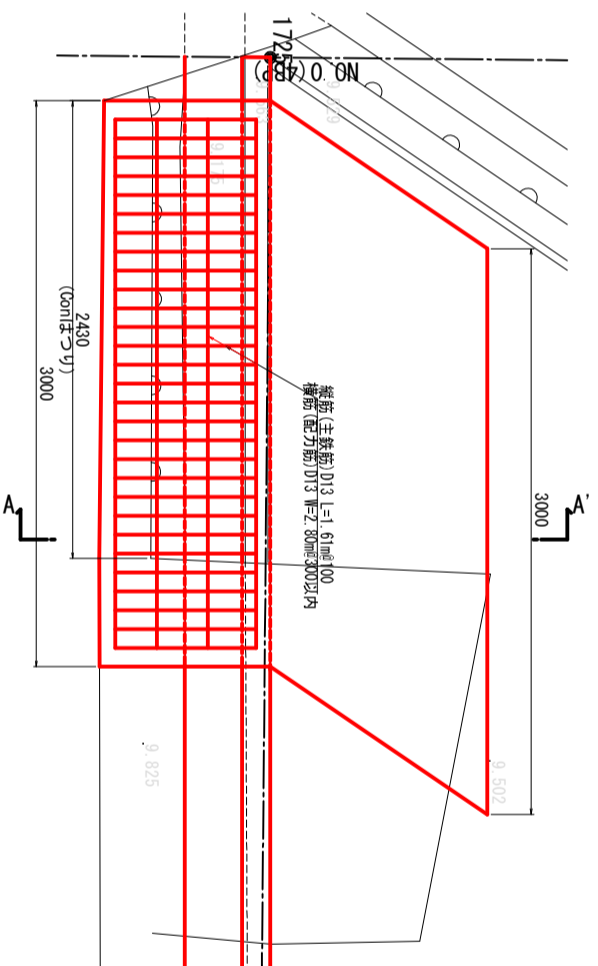

A-A'断面

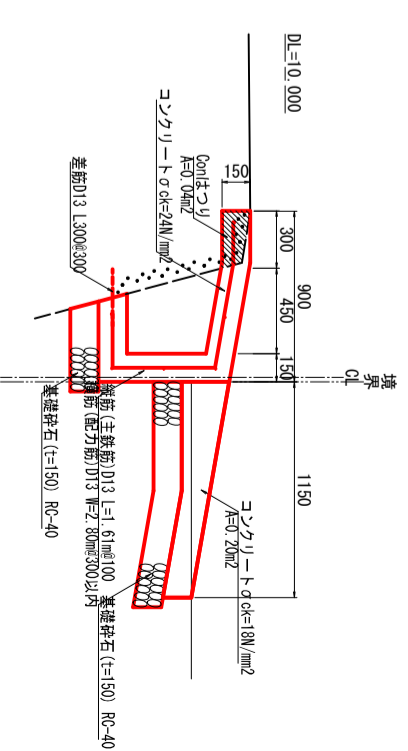

5号場進入口-5 (W2.0) 詳細図

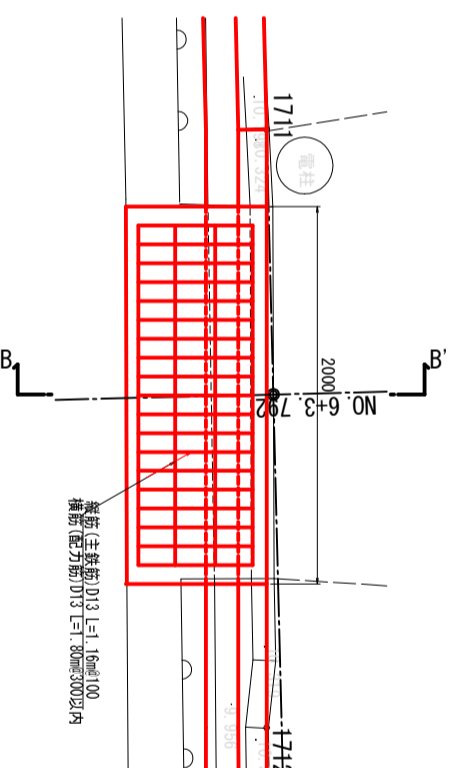

A-A'断面

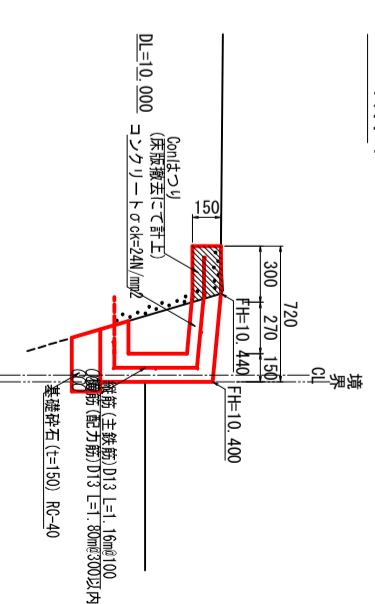

6号場進入口-6 (W2.5) 詳細図

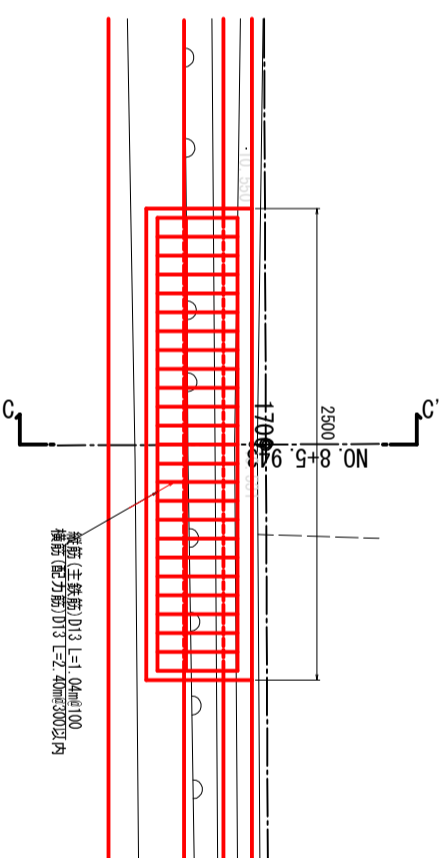

A-A'断面

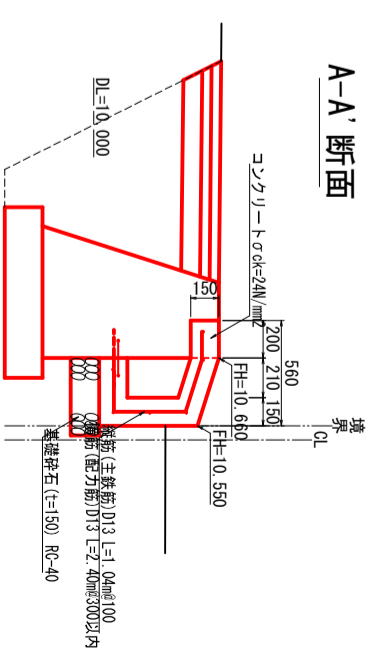

工事名	建設08042号 新道地区29号水路外改修工事
図面名	29号水路 構造図-2
年月日	
尺度	1:20
図面番号	19/20
会社名	
事業所名	香南市 建設課

拡大平面図

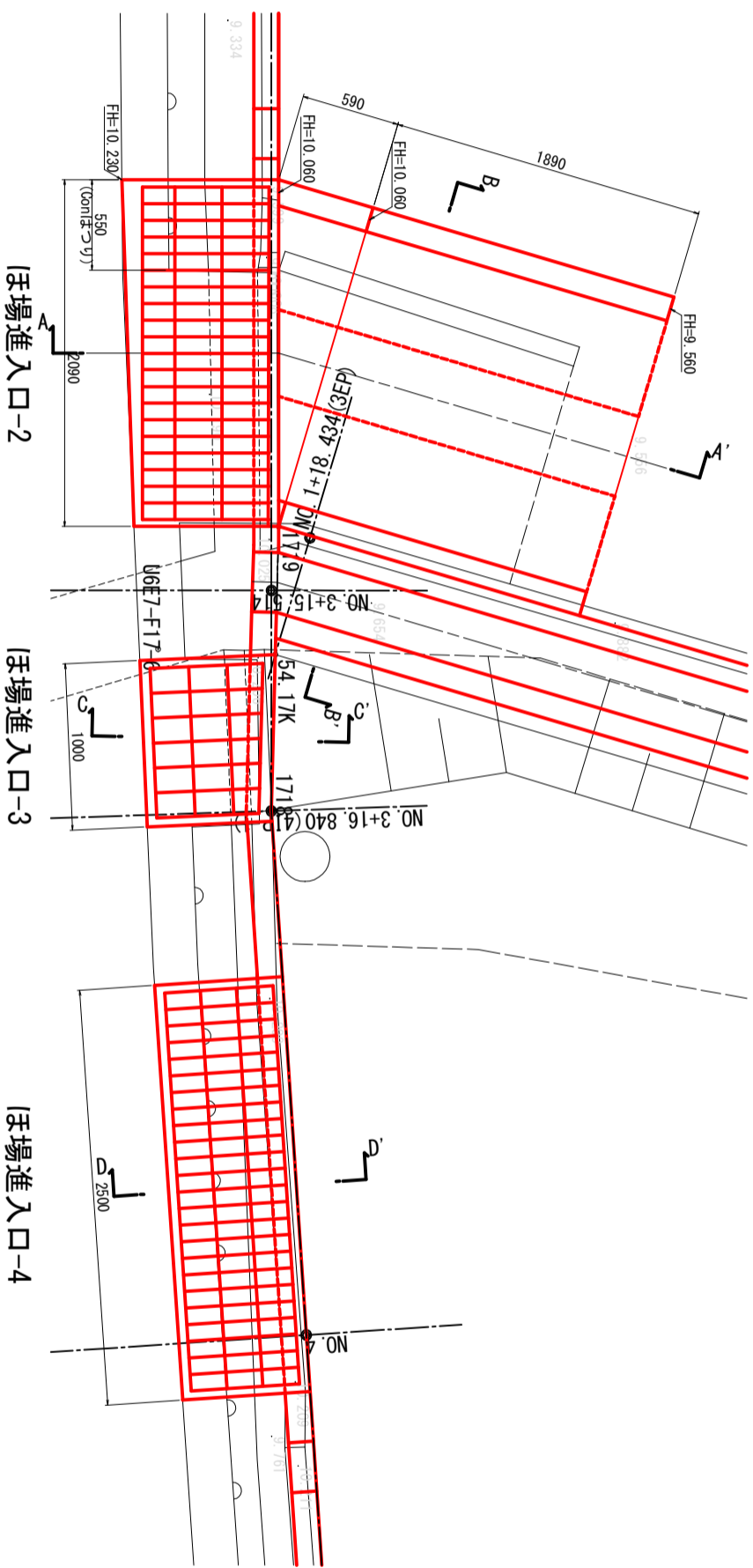

〔水場進入口-2〕詳細図

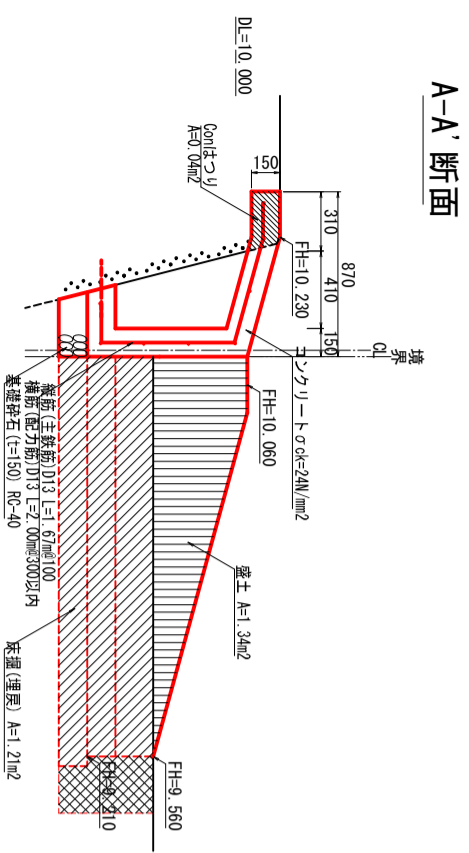

A-A' 断面

〔水場進入口-3〕詳細図

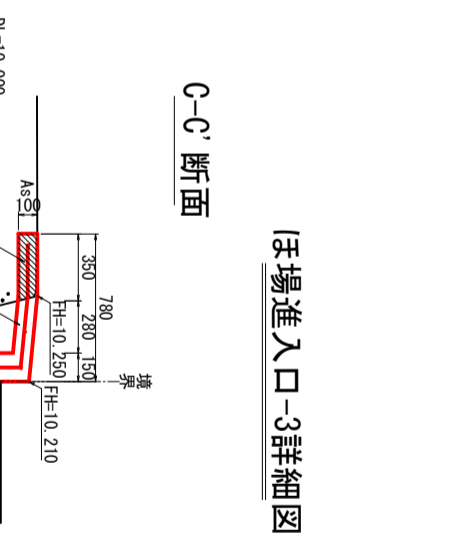

C-C' 断面

〔水場進入口-4〕詳細図

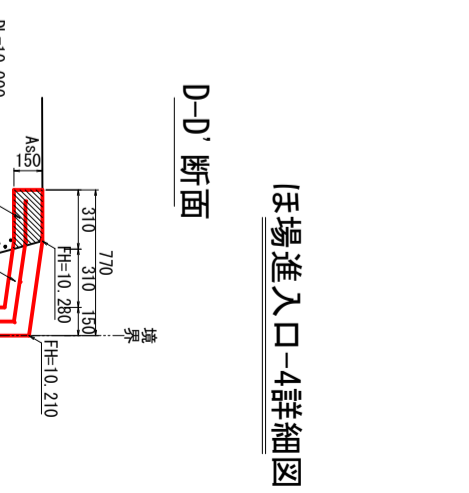

D-D' 断面

B-B' 断面

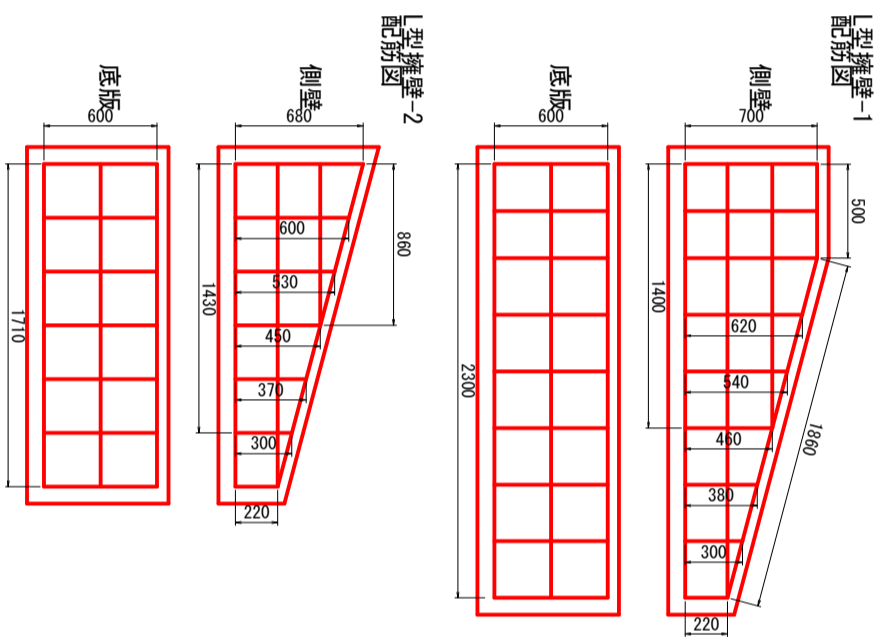
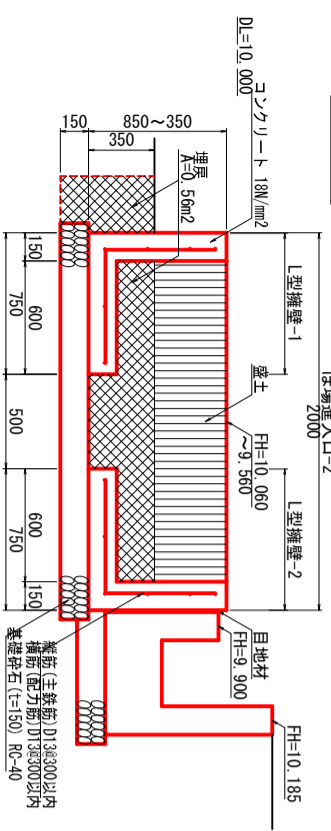

工事名	建築08042号 新道地区29号水路外改修工事
図面名	29号水路 構造図-3
年月日	
尺度	1:20
図面番号	20/20
会社名	
事業所名	香南市 建設課